



produkt**sortiment**



-  wasserfilterung
-  trinkwasser
-  wasseraufbereitung
-  entkalkung
-  heizanlage
-  umkehrosnose

ATLAS FILTRI, EINE TREIBENDE KRAFT FÜR DIE WASSERAUFBEREITUNGSBRANCHE

Atlas Filtri ist ein modernes, dynamisches und flexibles Produktionsunternehmen. Es plant, entwickelt und produziert Komponenten und Systeme für die Wasseraufbereitung sowohl im Haushalt als auch in der Industrie. Seit der Gründung des Unternehmens im Jahr 1975 ist Atlas Filtri in der Wasserfiltrationsbranche tätig und hat sich durch ständiges Augenmerk auf die Details und die Innovation von Produkten und Materialien weltweit einen Namen gemacht. Und der Enthusiasmus, der unsere Arbeit auszeichnet, trug seinen Teil dazu bei!

Als italienisches Unternehmen widmen wir uns der Entwicklung und Gestaltung unserer Produkte im echten italienischen Stil und alle sind international patentiert. Unsere Produkte sind alle einzigartig gestaltet, um einfache Anwendung, Zuverlässigkeit und Vielseitigkeit zu gewährleisten. Wir sind sehr stolz darauf, erklären zu können, dass alle unsere Produkte vollständig in Italien hergestellt werden und somit den Ruf des „Made in Italy“ in der ganzen Welt widerspiegeln. In der Tat stellt das Konzept des „Made in Italy“ den Grundwert für uns dar.

Wir sind bestrebt, alle Schritte zur Herstellung der Produkte genau zu verfolgen. Von der innovativen Idee ausgehend entwerfen unsere Techniker das Produkt und erstellen einen Prototyp. Auf die Herstellung der Form folgt dann ein vollautomatisierter Produktionsprozess mit ständiger Qualitätskontrolle, um erstklassige Produkte mit niedrigem Abfallniveau zu gewährleisten. Es liegt in unserer Verantwortung, unsere Umwelt zu schützen, indem wir die CO2-Emissionen auf ein Minimum reduzieren und so wenig Abfall wie möglich produzieren. Unsere Produktionsstrategie und die Materialauswahl dienen genau diesem Ziel.

Atlas Filtri hat wichtige Unternehmens- und Produktzertifizierungen erreicht.



Atlas Filtri ist aktives Mitglied der wichtigsten Weltwasserorganisationen.

MITGLIED



ASSOCIAZIONE COSTRUTTORI TRATTAMENTI ACQUE PRIMARIE

VERBANDSMITGLIED



Aus der Forschung und Technologie von Atlas Filtri geht auch die Produktion von Filtergehäusen und Patronen mit antimikrobiellem Produktschutz hervor.

MATERIALIEN	S. 07	Wasserfiltration	
PLUS 3P Gehäuse	S. 08	Filtergehäuse und	
PLUS 2P Gehäuse	S. 09	selbstreinigende	
MIGNON PLUS Gehäuse	S. 10	Rückspülfilter	
PP 3P Gehäuse	S. 11		
K DP Gehäuse	S. 12		
FX AF - XX Gehäuse	S. 13		
DP Gehäuse	S. 14		
DP DS Gehäuse	S. 15		
DP BIG Gehäuse	S. 16		
DP BIG F Gehäuse	S. 17		
HYDROPUL Selbstreinigende Filter	S. 18		
HYDRA Selbstreinigende Filter	S. 19		
HYDRA DUO/TRIO Selbstreinigende Filter	S. 20		
HYDRA DS Selbstreinigende Filter	S. 21		
HYDRA BIG Selbstreinigende Filter	S. 22		
HYDRA BIG DUO/TRIO Selbstreinigende Filter	S. 23		
HYDRA MINI Selbstreinigende Filter	S. 24		
HYDRA RAINMASTER Selbstreinigende Filter	S. 25		
HYDRA RAINMASTER BIG Selbstreinigende Filter	S. 26		
BIG F PRO komplettsystem	S. 27		
HYDRA BIG F PRO komplettsystem	S. 28		
BAG FILTER Adaptersatz	S. 29		
SPEZIFIKATION DER GEHÄUSE	S. 30		
DEPURAL Obertisch-Filtergehäuse	S. 32	Trinkwasser	
DEPURAL TOP Obertisch-Filtergehäuse	S. 33	Filtergehäuse und	
DEPURAL DP Obertisch-Filtergehäuse	S. 34	RO-Unterbausysteme	
BRAVO DP Unterbau-Filtergehäuse	S. 35		
IN LINE Unterbau-Filter	S. 36		
OASIS DP RO Unterbau-Einheit	S. 37		
NEXT Unterbau-Einheit	S. 38		
GESTALTUNG DER FILTERPATRONEN	S. 41	Wasserfiltration	
SEDIMENT-FILTERPATRONEN	S. 42	Filterpatronen	
WASSERAUFBEREITUNGSPATRONEN	S. 48		
SPEZIFIKATION DER FILTERPATRONEN	S. 55		
JUPITER Wasserenthärter	S. 58	Wasseraufbereitung	
ADRIATIC5 Tragbare Wasserenthärter	S. 59	Geräte	
HELIOS EVO Wasserenthärter	S. 60		
PEGASUS Wasserenthärter	S. 61		
AQUARIUS Wasserenthärter	S. 62		
MARS / SAND / VENUS / VEGA Medienfilter	S. 63		
SCALE ARMOR Entkalkung	S. 66	Entkalkung	
DOSAPROP PLUS Entkalkung	S. 67	Polyphosphat-	
DOSAFOS PLUS Entkalkung	S. 68	Dosiereinheiten	
DOSAPLUS Entkalkung	S. 69		
DOSAL Entkalkung	S. 70		
FDM Magnetische Schlammabscheiderfilter	S. 72	Heizanlagen	
NEUTRAL COND / MINI Neutralisatoren für saures Kondensat	S. 73	Magnetfilter, Neutralisatoren	
Schutz von Heizanlagen	S. 74	und Chemikalien	
CHEMIKALIEN für Heizanlagen	S. 75		
UMKEHROSMOSEANLAGEN	S. 78	Umkehrosmose	
CHEMIKALIEN FÜR UMKEHROSMOSE	S. 79	Geräte und Chemikalien	

INSTALLATIONSCHEMA

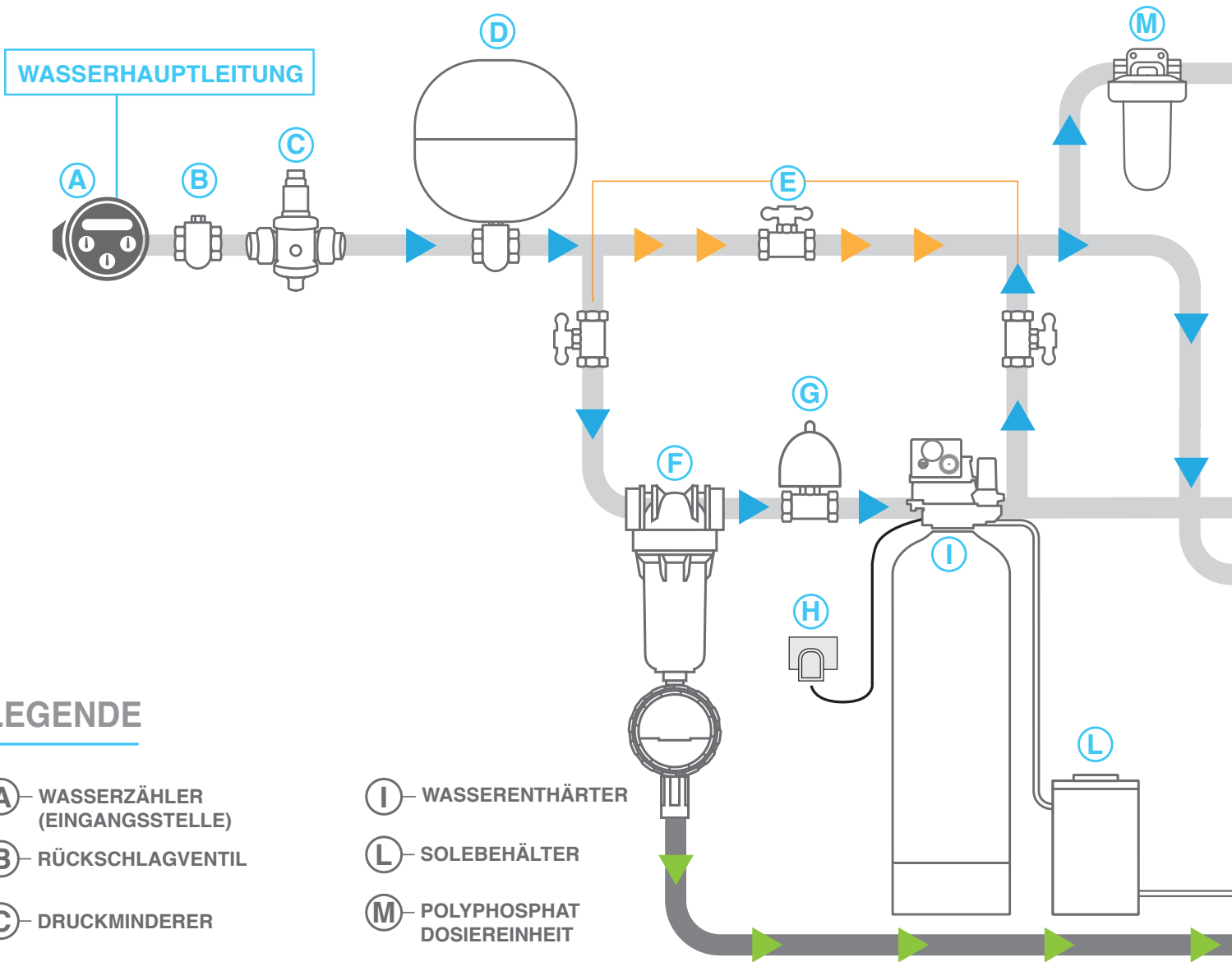

LEGENDE

(A) WASSERZÄHLER
(EINGANGSSTELLE)

(B) RÜCKSCHLAGVENTIL

(C) DRUCKMINDERER

(D) EXPANSIONSGEFÄSS

(E) BYPASS

(F) FILTERGHÄUSE

(G) EXPANSIONSGEFÄSS GEGEN
WIDDERSCHLAG

(H) AC-STECKDOSE

(I) WASSERENTHÄRTER

(L) SOLEBEHÄLTER

(M) POLYPHOSPHAT
DOSIEREINHEIT

(N) NEUTRALISATOR FÜR
SAURES KONDENSAT

(O) WASSERERHITZER

(P) SCHLAMMABSCHIEDERFILTER

(Q) UMKEHROSMOSEEINHEIT

(R) SPÜLBECKEN

(S) RADIATOR

(T) POLYPHOSPHAT
DOSIEREINHEIT (DOSAL)

(U) WASCHMASCHINE

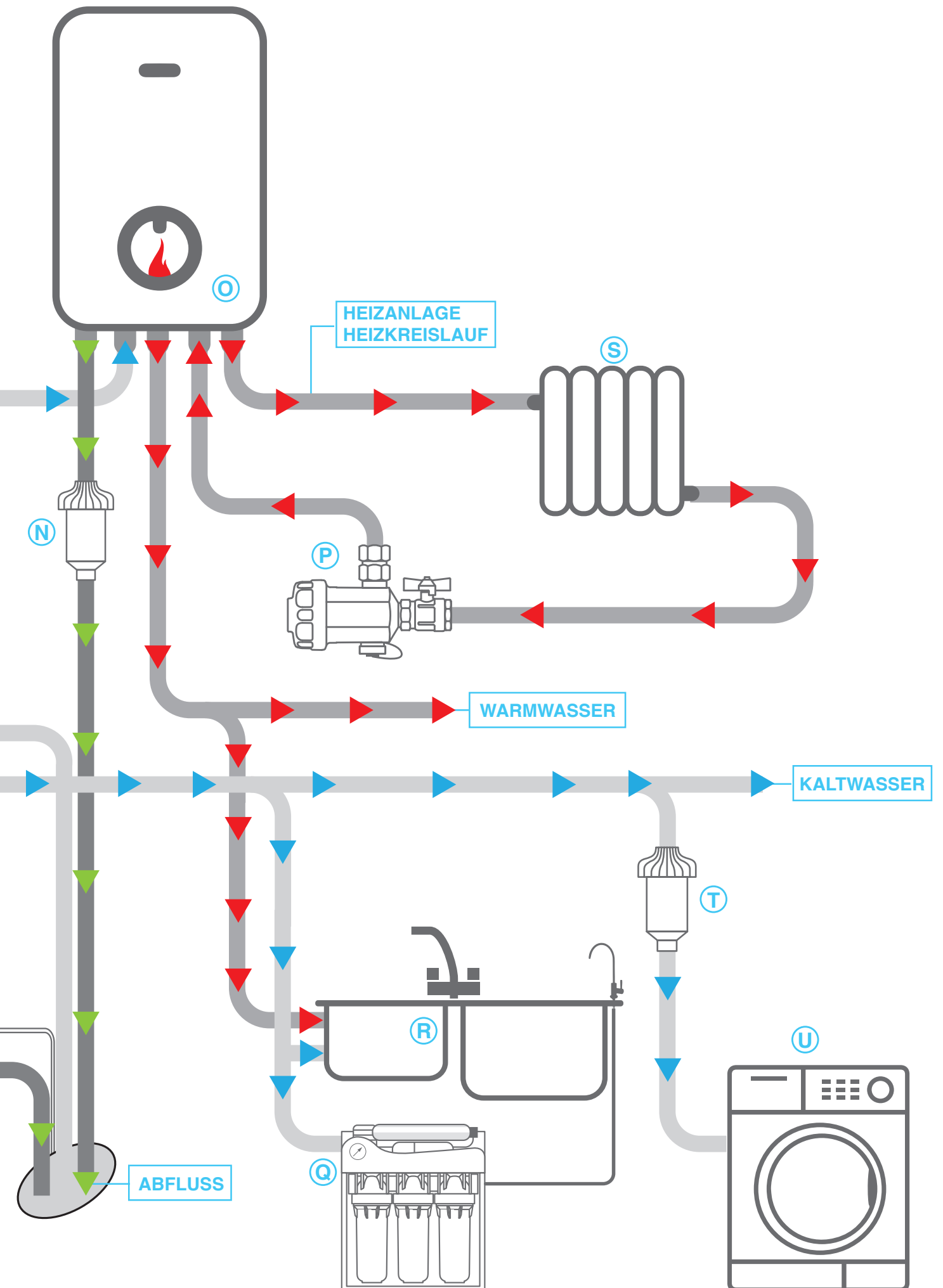



Wasserfilterung

**FILTERGEHÄUSE UND SELBSTREINIGENDE
RÜCKSPÜLFILTER**



Erfahren Sie mehr



Erfahren Sie mehr: atlasfiltri.com

INNOVATIVE
HOCHLEISTUNGSMATERIALIEN



PET

Es wird für die Herstellung von transparenten und opaken Patronen-Filtergehäusen verwendet, bietet eine ausgezeichnete Transparenz und hohe mechanische Festigkeit und hat auch eine höhere Recyclingrate als andere Kunststoffe, die normalerweise für transparente Gehäuse verwendet werden.

VERSTÄRKTES POLYPROPYLEN

Es wird zur Herstellung von Gehäuseköpfen und Ringmuttern verwendet, die somit eine hohe mechanische Festigkeit bei dynamischer und statischer Belastung aufweisen.

VERSTÄRKTES NYLON

Es wird für die Herstellung von Gehäusen für den Einsatz im Warmwasserbereich und für Drehanschlüsse verwendet und bietet unübertroffene Wärme- und Zugfestigkeit.

SANIC PET

(antimikrobielle Produktschutztechnologie)

Gehäuse mit antimikrobiellem Produktschutz durch ein in der PET-Matrix mit spezieller Spritzgusstechnik eingeschlossenes, antimikrobielles Mittel auf Silberbasis.

SANIC VERSTÄRKTES POLYPROPYLEN **(antimikrobielle Produktschutztechnologie)**

Gehäuse mit antimikrobiellem Produktschutz durch ein in der Matrix des verstärkten Polypropylens mit spezieller Spritzgusstechnik eingeschlossenes, antimikrobielles Mittel auf Silberbasis.

SAN

Steifes und zähes Material, das für die Herstellung einer Reihe von transparenten Gehäusen verwendet wird und eine gute mechanische Festigkeit und Recyclingrate bietet.

PP

Reines Polypropylen wird zur Herstellung von Gehäusen mit einer breiten chemischen Kompatibilität in wasserbasierten Lösungen verwendet.

MESSING

Es wird bei Gehäuseköpfen verwendet, um bei höheren Druckwerten zu arbeiten.

EDELSTAHL

Es wird für Gehäuse mit Messingkopf für höhere Druckwerte und für Gehäuse mit Edelstahlkörper für höhere Druckwerte bei hohen Temperaturen verwendet.

Gehäuse in den Ausführungen **Single, Duplex und Triplex** für Patronen mit Standard-SX-Flachdichtungen (DOE) oder für Spezialpatronen mit Schnellanschluss BX und CX mit Doppel-O-Ring.



MEDIUM 5"



JUNIOR 7"



SENIOR 10"



MASTER 20"

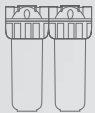

DUPLEX

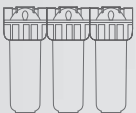

TRIPLEX



Ablassventil
Modelle **S 3P**.



Manometer
Modelle **M 3P**.

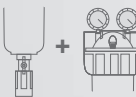

Ablassventil + Manometer
Modelle **S M 3P**.



PLUS 3P SANIC

Antimikrobielle
Produktschutztechnologie
KALTWASSER



PLUS HOT 3P

WARMWASSER

Max.
Betriebstemperatur:
80°C (176°F).



Gehäuse
Varianten



Wie funktioniert es?



Max. Betriebsdruck:
BSPP Ausführungen 8 bar (116 psi).
NPT Ausführungen 8,6 bar (125 psi).
Max. Betriebstemperatur:
45°C (113°F).

Materialien: Verstärktes PP, PET.

Zubehör:



Wandhalterung



Gehäuseschlüssel



lubriKit

Gehäuse in den Ausführungen **Single, Duplex und Triplex** für Patronen mit Standard SX-Flachdichtungen (DOE).



CADET 4"



JUNIOR 7"



SENIOR 10"

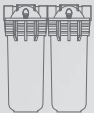

DUPLEX

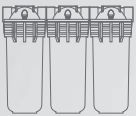

TRIPLEX



Manometer
Modelle **M 2P**.



Gehäuse
Varianten

BLAU



Wie funktioniert es?



Max. Betriebsdruck:

8 bar (116 psi).

Max. Betriebstemperatur:

45°C (113°F).

Materialien: Verstärktes PP, SAN.

Zubehör:



Wandhalterung



Gehäuseschlüssel



lubriKit



POE
EINGANGSSTELLE



POU
VERWENDUNGSSTELLE



KALTWASSER

Gehäuse in den Ausführungen **Single und Duplex** für 5" M Patronen (Außendurchmesser 50 mm) mit Standard-SX-Flachdichtungen (DOE).



SL 3P
KÖPFE MIT 3 ANSCHLÜSSEN



S 3P
KÖPFE MIT 2 ANSCHLÜSSEN



L 3P
KÖPFE MIT 2 ANSCHLÜSSEN



SL 2P
KÖPFE MIT 3 ANSCHLÜSSEN



S 2P
KÖPFE MIT 2 ANSCHLÜSSEN



L 2P
KÖPFE MIT 2 ANSCHLÜSSEN



DUPLEX 3P



DUPLEX 2P



Gehäuse
Varianten

BLAU



Wie funktioniert es?



Max. Betriebsdruck:
8 bar (116 psi).
Max. Betriebstemperatur:
45°C (113°F).

Materialien: Verstärktes PP, SAN.

Zubehör:

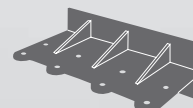

Wandhalterung
(nur für DUPLEX)



Gehäuseschlüssel



lubriKit

lubriKit



Gehäuse in den Ausführungen Single und Duplex für Patronen mit Standard-SX-Flachdichtungen (DOE). Anwendbar zur Filterung von Wasser mit nicht neutralem pH-Wert und anderen Flüssigkeiten.

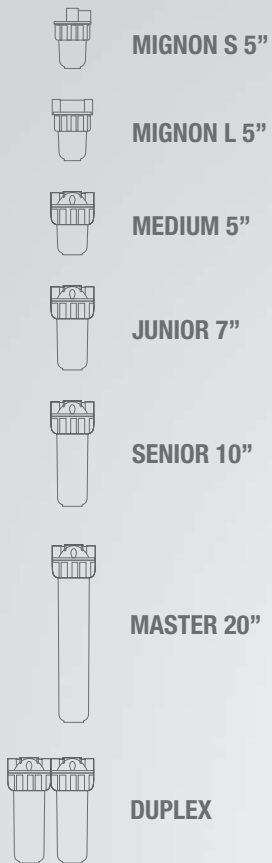

Max. Betriebsdruck:

3 bar (43 psi) bei Wasser mit nicht neutralem pH-Wert
8 bar (116 psi) bei Wasser mit neutralem pH-Wert (7).

Max. Betriebstemperatur:

35°C (95°F).
pH: 2 - 10.

Materialien: PP.

Zubehör:



Wandhalterung



Gehäuseschlüssel



lubriKit

Gehäuserreihe mit Messingkopf, die für einen **Betriebsdruck bis zu 10 bar** ausgelegt ist, für Patronen mit Standard-SX-Flachdichtungen (DOE) oder für Spezialpatronen mit Schnellanschluss BX und CX mit Doppel-O-Ring.



MEDIUM 5"



JUNIOR 7"



SENIOR 10"



MASTER 20"



Ablassventil
Modelle **K DP S.**



Manometer
Modelle **K DP M.**

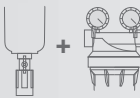

Ablassventil + Manometer
Modelle **K DP S M.**



Wie funktioniert es?



Max. Betriebsdruck:
10 bar (145 psi).
Max. Betriebstemperatur:
45°C (113°F).

Materialien: Messing CB 753 S, PET.

Zubehör:

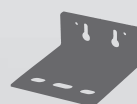

Wandhalterung



Gehäuseschlüssel



lubrikit



filterfit

Gehäusereihe, die vollständig aus Metall mit Spannklemme aus rostfreiem Stahl gefertigt und für den Betrieb bei hohem Druck und hoher Temperatur ausgelegt ist, für Patronen mit Standard-SX-Flachdichtungen (DOE) oder für Spezialpatronen mit Schnellanschluss BX und CX mit Doppel-O-Ring.



FX AF 10" BX-CX



FX AF 20" BX-CX



XX

HOCHDRUCK

Körper ganz aus Edelstahl.

Max. Betriebsdruck:

16 bar (232 psi)

Max. Betriebstemperatur:

100°C (212°F).

Max. Betriebsdruck:

16 bar (232 psi).

Max. Betriebstemperatur:

80°C (176°F).

Materialien: Messing CB 753 S, Edelstahl.

Zubehör:



Wandhalterung
(nur für FX AF)



POE
EINGANGSSTELLE



KALTWASSER

Mono, Duo und Trio, patentierte und eingetragene Modelle. Die Gehäuse sind sowohl für Patronen mit Standard-SX-Flachdichtungen (DOE) als auch für Patronen mit BX-Schnellanschluss mit Doppel-O-Ring und Verschlusskappe geeignet.



5"



7"



10"



20"

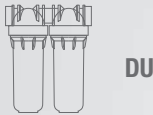

DUO

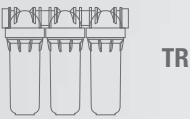

TRIO



Ablassventil
Modelle **DP S MONO**.



Manometer
Modelle **DP M MONO**.

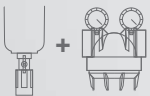

Ablassventil + Manometer
Modelle **DP S M**.



DP SANIC

Antimikrobielle
Produktschutztechnologie

KALTWASSER



Gehäuse
Varianten



Wie funktioniert es?



Max. Betriebsdruck:
BSPP Ausführungen 8 bar (116 psi).
NPT Ausführungen 8,6 bar (125 psi).
Max. Betriebstemperatur:
45°C (113°F).

Materialien: Verstärktes PP, PET.

Zubehör:



Wandhalterung



Gehäuseschlüssel



lubriKit



filterfit

Gehäuserreihe mit **360°-Drehanschluss zum einfachen** Anschluss an horizontale oder vertikale Rohre. Die Gehäuse sind sowohl für Patronen mit Standard-SX-Flachdichtungen (DOE) als auch für Patronen mit BX-Schnellanschluss mit Doppel-O-Ring und Verschlusskappe geeignet.



5"



7"



10"



20"



Ablassventil
Modelle **DP S DS**.



Gehäuse
Varianten

BLAU

WEISS



Wie funktioniert es?



DP DS MO

Mit Drehanschluss aus
Messing.

KALTWASSER

Max. Betriebsdruck:

8 bar (116 psi).

Max. Betriebstemperatur:

45°C (113°F).

Materialien: Verstärktes PP, PET, Verstärktes Nylon.

Zubehör:



Gehäuseschlüssel



lubrikit



filterfit

Mono, Duo und Trio, patentierte und eingetragene Wasserfiltergehäuse mit Kollektor, für BIG Filterpatronen mit Außendurchmesser 4,5" ausgelegt.



10"

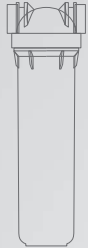

20"

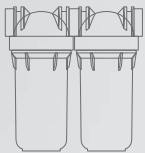

DUO

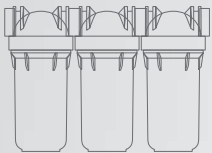

TRIO



Ablassventil
Modelle **DP BIG S.**



Manometer
Modelle **DP BIG M.**

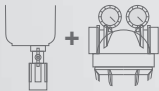

Ablassventil + Manometer
Modelle **DP BIG S M.**



Ablassschraube + Manometeranschlüsse
Modelle **DP BIG PS PM.**



Gehäuse
Varianten



Wie funktioniert es?



DP BIG SANIC

Antimikrobielle
Produktschutztechnologie
KALTWASSER



Max. Betriebsdruck:
8,3 bar (120 psi).
Max. Betriebstemperatur:
45°C (113°F).

Materialien: Verstärktes PP, PET.

Zubehör:



Wandhalterung



Gehäuseschlüssel



lubrikit

Mono, Duo und Trio, patentierte und eingetragene Wasserfiltergehäuse mit Kollektor und Metallrahmen, für BIG Filterpatronen mit Außendurchmesser 4,5" ausgelegt.

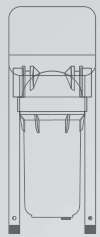

10"

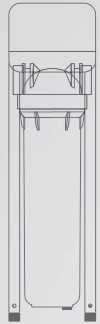

20"

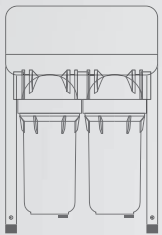

DUO

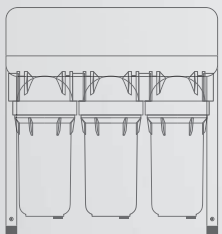

TRIO



Gehäuse
Varianten



DP BIG F SANIC

Antimikrobielle
Produktschutztechnologie
KALTWASSER



Max. Betriebsdruck:
8,3 bar (120 psi).

Max. Betriebstemperatur:
45°C (113°F).

Materialien: Verstärktes PP, PET,
lackierter galvanisierter Stahl.

Zubehör:



Gehäuseschlüssel



lubrikit

Selbstreinigende Filter mit innovativen Lösungen für hohe Selbstreinigungseffizienz durch Kreuzstromspülung, die einen hohen Grad der Partikelbeseitigung an der Patrone gewährleistet. Der Filter weist eine Nennfilterleistung von 70 Mikron auf.



HYDROPUL 1
3/4" und 1" Kunststoff



HYDROPUL 2
3/4" Messing



HYDROPUL 3
1" Messing



HYDROPUL HOT 1

WARMWASSER 3/4" und 1" Kunststoff
Max. Betriebstemperatur:
70°C (158°F)



HYDROPUL HOT 2

WARMWASSER 3/4" Messing
Max. Betriebstemperatur:
70°C (158°F)



HYDROPUL HOT 3

WARMWASSER 1" Messing
Max. Betriebstemperatur:
70°C (158°F)



Max. Betriebsdruck:
8 bar (116 psi).

Max. Betriebstemperatur:
45°C (113°F)

Materialien:

Verstärktes PA66 Polyamid, SAN, Messing CW
614 N vernickelt, Verstärktes PP.

Zubehör:



Gehäuseschlüssel



Selbstreinigende Rückspülfilter (Spülung im Rückstrom) und mit exklusiven Filterpatronen: Modell **RAH** mit Edelstahlnetz 90 Mikron, Modell **RLH** mit Kunststoffnetz 90 Mikron, Modell **RSH** mit plissiertem Kunststoffnetz 50 Mikron und Modell **RAH HOT** mit Edelstahlnetz 90 Mikron.



Manometer
Modelle **HYDRA M**.

OPTIONAL, NICHT ENTHALTEN

Automatisches Ablassventil mit Zeitschaltuhr für die Atlas Filtri Hydra-Serie.



HYDRA HOT

WARMWASSER

Max. Betriebsdruck:

8,6 bar (125 psi).

Min. Betriebsdruck:

1,8 bar (26 psi).

Max. Betriebstemperatur:

80°C (176°F).



HYDRA K DP

KALTWASSER

Max. Betriebsdruck:

10 bar (145 psi).

Min. Betriebsdruck:

1,8 bar (26 psi).



Rückflussverhinderer
UNI EN 1717/2002



Wie funktioniert es?



Max. Betriebsdruck:

BSPP Ausführungen 8 bar (116 psi).

NPT Ausführungen 8,6 bar (125 psi).

Min. Betriebsdruck:

1,8 bar (26 psi).

Max. Betriebstemperatur:

45°C (113°F).

Materialien: Verstärktes PP, PET, Messing CW 617 N vernickelt, Edelstahl.

Zubehör:



Wandhalterung Gehäuseschlüssel lubriKit Hülsengehäuse

Exklusive **Mehrstufen-Rückspülfilter** mit **selbstreinigendem** Vorfilter zur Wasserfilterung und -aufbereitung in zwei oder drei Stufen. Selbstreinigende Vorfilter mit Spülung im Rückstrom und exklusiven Filterpatronen.

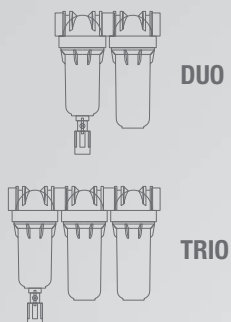

OPTIONAL, NICHT ENTHALTEN

Automatisches Ablassventil mit Zeitschaltuhr für die Atlas Filtri Hydra-Serie.



Rückflussverhinderer
UNI EN 1717/2002

Max. Betriebsdruck:
BSPP Ausführungen 8 bar (116 psi).
NPT Ausführungen 8,6 bar (125 psi).
Min. Betriebsdruck:
1,8 bar (26 psi).
Max. Betriebstemperatur:
45°C (113°F).

Materialien: Verstärktes PP, PET, Messing CW 617 N vernickelt, Edelstahl.

Zubehör:



Selbstreinigende Rückspülfilter (Spülung im Rückstrom) und mit 360°-Drehanschluss zum einfachen Anschluss an horizontale oder vertikale Rohre. Filterpatronen: Modell **RAH** mit Edelstahlnetz 90 Mikron, Modell **RLH** mit Kunststoffnetz 90 Mikron, Modell **RSH** mit plissiertem Kunststoffnetz 50 Mikron.



OPTIONAL, NICHT ENTHALTEN
Automatisches Ablassventil mit Zeitschaltuhr für die Atlas Filtri Hydra-Serie.



Rückflussverhinderer
UNI EN 1717/2002



HYDRA DS MO

Messing-Drehanschluss
KALTWASSER

Max. Betriebsdruck:
8 bar (116 psi).
Min. Betriebsdruck:
1,8 bar (26 psi).
Max. Betriebstemperatur:
45°C (113°F).

Materialien: Verstärktes PP, Verstärktes Nylon, PET, Messing CW 617 N vernickelt, Edelstahl.

Zubehör:



Gehäuseschlüssel LubriKit Hülsengehäuse

Selbstreinigende Filter mit Rückspülung für große Durchflussmengen und einzigartige Filterpatronen: Modell RAH mit 90-Mikron-Edelstahlgewebe, Modell RLH mit 90- oder 50-Mikron-Kunststoffgewebe.



Manometer
Modelle **HYDRA BIG M.**

**BAUSATZ AUTO BIG OPTIONAL
NICHT ENTHALTEN**

Automatisches Ablassventil mit
Zeitschaltuhr für die Atlas Filtri
Hydra BIG-Serie.



Made in Italy

Gehäuse
Varianten

BLAU

Rückflussverhinderer
UNI EN 1717/2002

Max. Betriebsdruck:
8,3 bar (120 psi)
Min. Betriebsdruck:
1,8 bar (26 psi).
Max. Betriebstemperatur:
45°C (113°F).

Materialien: Verstärktes PP, PET, Messing CW 617 N vernickelt,
Edelstahl.

Zubehör:



Wandhalterung



Gehäuseschlüssel



lubriKit



Hülsegehäuse

Exklusive mehrstufige Filter mit selbstreinigendem Vorfilter, für zwei- oder dreistufige Wasserfiltration und -aufbereitung. Selbstreinigender Vorfilter mit Rückspülung und exklusive Filterpatronen.

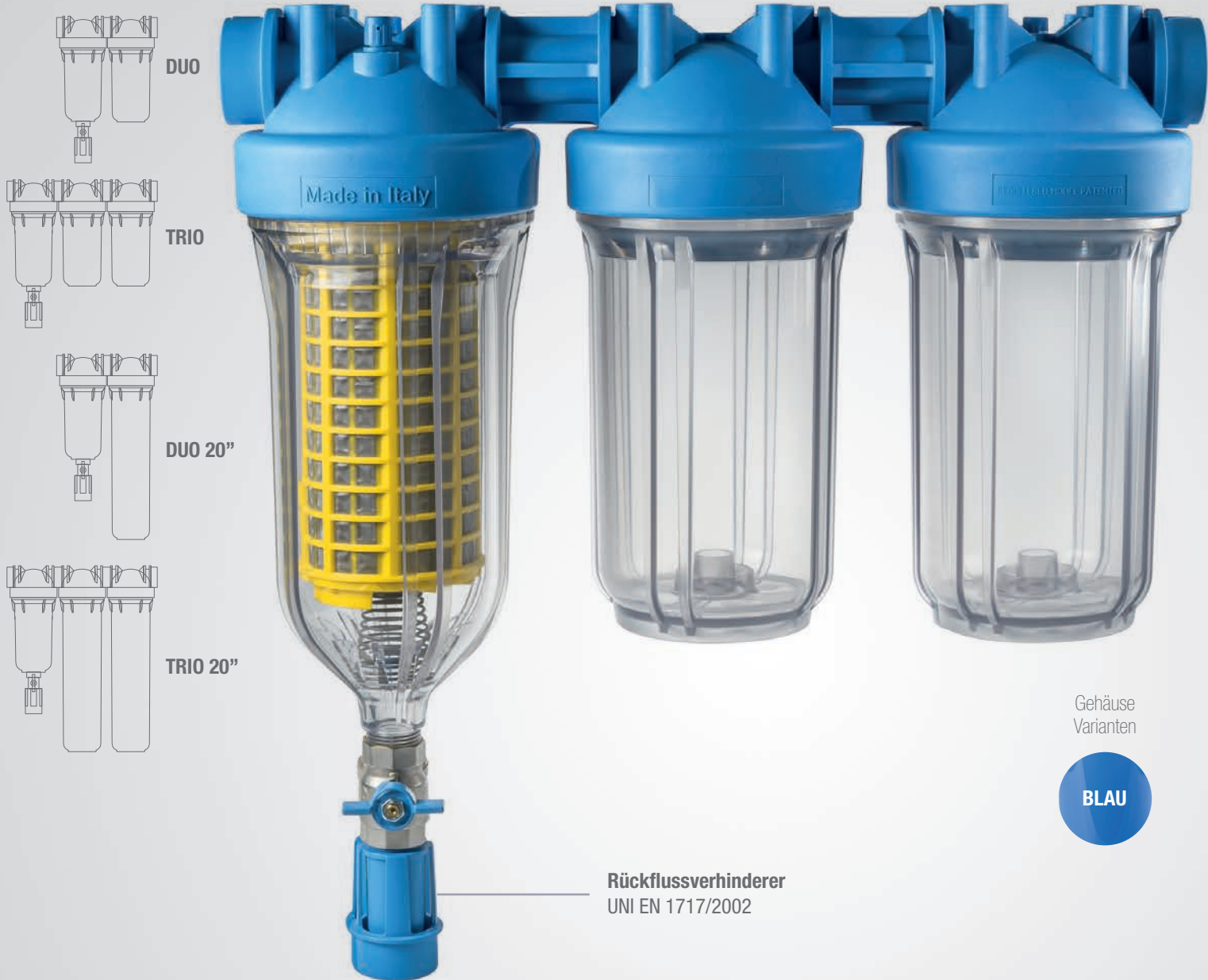

Gehäuse
Varianten

BLAU

Rückflussverhinderer
UNI EN 1717/2002

Max. Betriebsdruck:
8,3 bar (120 psi)
Min. Betriebsdruck:
1,8 bar (26 psi).
Max. Betriebstemperatur:
45°C (113°F).

Materialien: Verstärktes PP, PET, Messing CW 617 N vernickelt, Edelstahl.

Zubehör:



Wandhalterung



Gehäuseschlüssel



lubriKit



Hülsengehäuse



Ausgestattet mit einem Gegenstrom-Rückspülsystem, das sich effektiv selbst reinigt, indem es jegliche Ablagerungen ausspült und so maximale Leistung bei minimalem Wartungsaufwand gewährleistet.



Manometer
Modelle **HYDRA MINI M.**

**OPTIONAL, NICHT
ENTHALTEN**

Automatisches Ablassventil
mit Zeitschaltuhr für die
Atlas Filtri Hydra-Serie.



Rückflussverhinderer
UNI EN 1717/2002

Max. Betriebsdruck:
8,3 bar (120 psi).
Min. Betriebsdruck:
1,2 bar (17.4 psi).
Max. Betriebstemperatur:
45°C (113°F).

Materialien: Verstärktes PP, PET, Messing CW 617 N vernickelt, Edelstahl.

Zubehör:



Wandhalterung



Gehäuseschlüssel



lubrikit



Hülsgengehäuse

Exklusive Rückspülfilter **DUO** und **TRIO** mit **selbstreinigendem** Vorfilter plus Nachfilterungs- und Aufbereitungspatronen zwei oder dreistufig, speziell für die Filterung und Aufbereitung von Regenwasser ausgelegt.

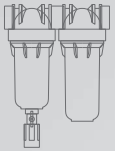

DUO

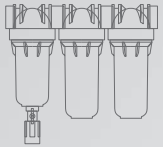

TRIO

OPTIONAL, NICHT ENHALTEN

Automatisches Ablassventil mit Zeitschaltuhr für die Atlas Filtri Hydra-Serie.



DUO
RAH + CB EC



DUO
RAH + LA



TRIO
RAH + FA + CB EC



TRIO
RAH + FA + LA



Rückflussverhinderer
UNI EN 1717/2002



Wie funktioniert es?



BEHANDLUNG VON
REGENWASSER



AUFBEREITUNG VON
BRUNNENWASSER



AUFBEREITUNG VON
LEITUNGSWASSER.



HO.RE.CA.
WASSERAUFBEREITUNG

Max. Betriebsdruck:
BSPB Ausführungen
8 bar (116 psi).
NPT Ausführungen
8,6 bar (125 psi).
Max. Betriebstemperatur:
45°C (113°F).

Materialien: Verstärktes PP, PET, Messing CW 617 N vernickelt, Edelstahl.

Zubehör:



Wandhalterung



Gehäuseschlüssel



lubrikit



filterfit



Hülsegehäuse



Exklusive DUO- und TRIO-Mehrstufenfilter, ausgestattet mit einem selbstreinigenden Vorfilter sowie Nachfilter- und Aufbereitungspatronen für zwei- oder dreistufige Filter, speziell entwickelt für die Filtration und Aufbereitung von Regenwasser, für große Durchflussmengen.



Rückflussverhinderer
UNI EN 1717/2002

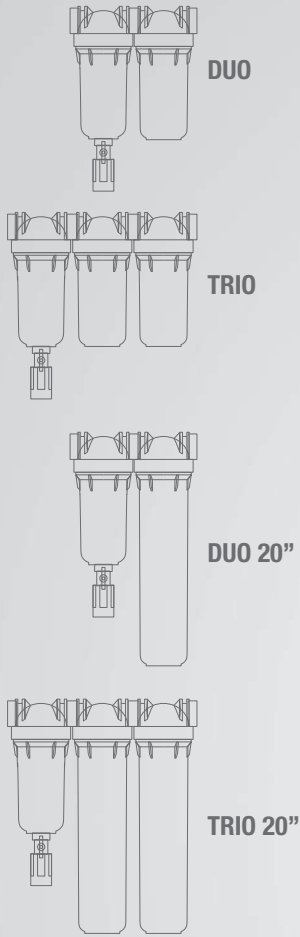

DUO
RAH +
CB EC



DUO
RAH + LA



TRIO
RAH +
FA + LA



BEHANDLUNG VON
REGENWASSER



AUFBEREITUNG VON
BRUNNENWASSER



AUFBEREITUNG VON
LEITUNGSWASSER.



HO.RE.CA.
WASSERAUFBEREITUNG

Max. Betriebsdruck:
8,3 bar (120 psi).
Min. Betriebsdruck:
1,8 bar (26 psi).
Max. Betriebstemperatur:
45°C (113°F).

Materialien: Verstärktes PP, PET, Messing CW 617 N vernickelt, Edelstahl.

Zubehör:



Wandhalterung



Gehäuseschlüssel



lubriKit



Hülsgengehäuse

Atlas Filtri BIG F PRO ist ein einfach zu installierendes zweistufiges Filtersystem mit UV-Behandlung zur Entfernung von Sedimenten und zur Wasserreinigung mittels UV-C-Strahlung. Die UV-C-Behandlung ist eine physikalische Desinfektionsbehandlung zur Inaktivierung von Mikroorganismen im Wasser.



156 (56W lampe)



256 (56W lampe)



267 (67W lampe)



BEHANDLUNG VON
REGENWASSER



AUFBEREITUNG VON
BRUNNENWASSER



AUFBEREITUNG VON
LEITUNGSWASSER.



HO.RE.CA.
WASSERAUFBEREITUNG

Max. Betriebsdruck:
12,5 bar (181,2 psi)
Max. Betriebstemperatur:
45°C (113°F).

Materialien: Verstärktes PP, verzinkter Stahl, rostfreier Stahl.

Zubehör:



Gehäuseschlüssel



lubrikit

Atlas Filtri **HYDRA BIG F PRO** ist ein einfach zu installierendes dreistufiges Filtersystem (mit einer selbstreinigenden ersten Stufe) mit UV-Behandlung, zur Entfernung von Sedimenten und zur Wasserreinigung mittels UVC-Strahlung. Die UVC-Behandlung ist eine physikalische Desinfektionsbehandlung zur Inaktivierung von Mikroorganismen im Wasser.



256 (56W lampe)



267 (67W lampe)



BEHANDLUNG VON
REGENWASSER



AUFBEREITUNG VON
BRUNNENWASSER



AUFBEREITUNG VON
LEITUNGSWASSER.



HO.RE.CA.
WASSERAUFBEREITUNG

Max. Betriebsdruck:
8,3 bar (120 psi)
Max. Betriebstemperatur:
40°C (104°F)

Materialien: Verstärktes PP, verzinkter Stahl, rostfreier Stahl.

Zubehör:



Gehäuseschlüssel



lubrikit



Hülsegehäuse

Der Polypropylen-Adaptersatz ist für die Filtration von Fein- und Grobsedimenten ausgelegt. Verwenden Sie den Beutelfilter-Adaptersatz nur mit Atlas Filtri-Filterbeuteln (10" und 20") oder Standardbeuteln der Industrie. Der Beutel ist nicht im Kit enthalten.

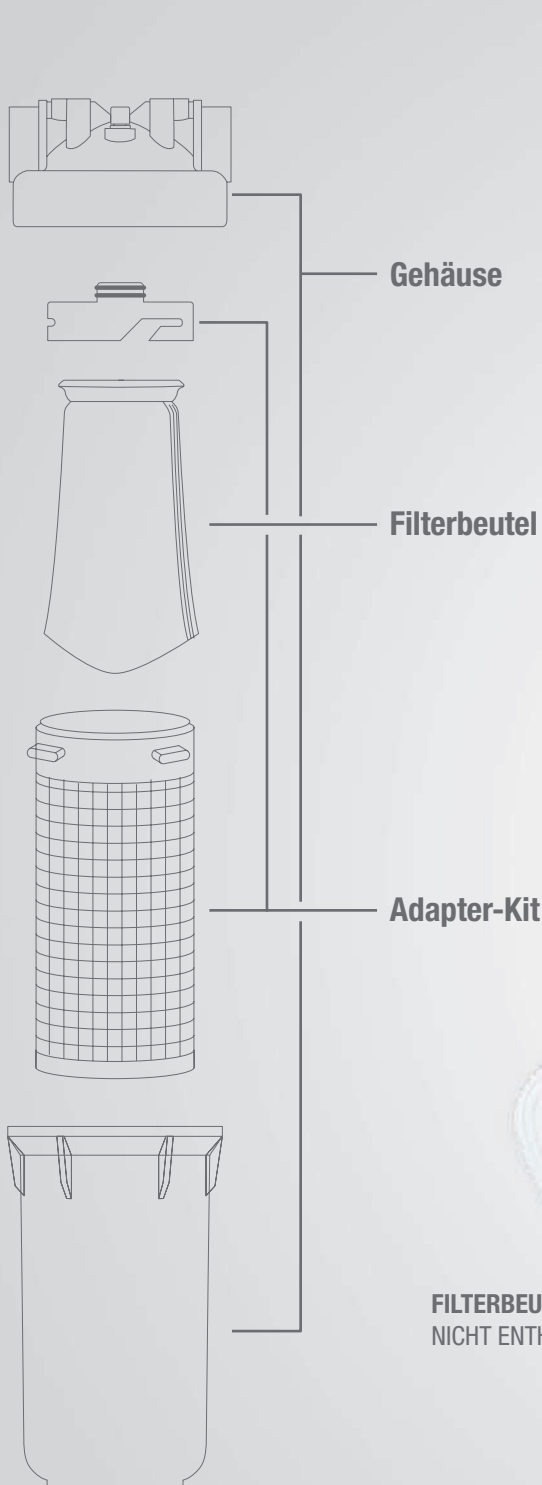

Gehäuse

Filterbeutel

Adapter-Kit

FILTERBEUTEL
NICHT ENTHALTEN



Wie funktioniert es?



IRRIGATION



FARMS



FOOD



BREWERIES



MINING
COMPANIES

Max. Betriebsdruck:
45°C (113°F).
Max. Betriebstemperatur:
4°C (39,2°F).

Materialien: Polypropylen

Zubehör:



clips



lubrikit+

ERFAHREN SIE MEHR ÜBER UNSERE GEHÄUSE

PRODUKTE	GEHÄUSEMODELL		GEWINDETYP			PATRONENGESTALTUNG			IN/AUS ANSCHLUSS								WARM WASSER	KALT WASSER	S.	
	Abfluss	Manometer	BSPP Messing	BSPP Kunststoff	NPT Kunststoff	SX	BX	CX	1/4"	3/8"	1/2"	3/4"	1"	1" 1/4	1" 1/2	2"				
PLUS 3P SX		▲	▲	*▲	▲	▲					▲	▲	▲						▲	8
PLUS 3P BX/CX	▲	▲	▲	*▲	▲		▲	▲			▲	▲	▲	▲	▲	▲			▲	8
PLUS HOT 3P	▲			▲	▲	▲	▲				▲	▲	▲				▲			8
PLUS 3P SANIC			▲	▲	▲	▲	▲				▲	▲	▲						▲	8
PLUS 2P		▲	▲	▲	▲	▲					▲	▲	▲						▲	9
MIGNON PLUS			▲			▲					▲	▲							▲	10
3P PP				▲		▲					▲	▲	▲						▲	11
K DP	▲	▲	▲			▲	▲	▲				▲	▲		▲	▲			▲	12
FX AF	▲		▲				▲	▲				▲	▲		▲	▲	▲	▲	▲	13
XX	▲		▲				▲						▲				▲	▲	▲	13
DP	▲	▲	▲	*▲	▲	▲	▲		▲	▲	▲	▲	▲	▲	▲				▲	14
DP SANIC			▲	▲	▲	▲	▲		▲	▲	▲	▲	▲						▲	14
DP DS	▲		MO brass	MP plastic		▲	▲					▲	▲						▲	15
DP BIG	▲	▲	▲	▲	▲	▲							▲		▲				▲	16
DP BIG SANIC			▲	▲	▲	▲							▲		▲				▲	16
DP BIG F	▲	▲	▲	▲	▲	▲							▲		▲				▲	17
DP BIG F SANIC			▲	▲	▲	▲							▲		▲				▲	17
HYDROPUL	▲		MO brass	MP plastic			▲					▲	▲						▲	18
HYDROPUL HOT	▲		MO brass	MP plastic			▲					▲	▲				▲		▲	18
HYDRA	▲	▲	▲	*▲	▲	▲					▲	▲	▲	▲	▲				▲	19
HYDRA K DP	▲	▲	▲			▲						▲	▲						▲	19
HYDRA HOT	▲			▲	▲	▲					▲	▲	▲				▲		▲	19
HYDRA DUO-TRIO	▲		▲	▲	▲	▲					▲	▲	▲						▲	20
HYDRA DS	▲		MO brass	MP plastic		▲						▲	▲						▲	21
HYDRA BIG	▲	▲	*▲	▲	▲	▲							▲		▲				▲	22
HYDRA BIG DUO - TRIO	▲	▲	*▲	▲	▲	▲							▲		▲				▲	23
HYDRA MINI	▲	▲	▲	▲	▲	▲					▲	▲							▲	24
H. RAINMASTER	▲		▲	▲	▲	▲					▲	▲	▲						▲	25
H. RAINM. BIG	▲	▲				▲							▲		▲				▲	26

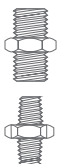

BSPP: Parallelgewinde

NPT: Kegengewinde

SX: Patronen mit Standard-Flachdichtungen

BX: Patronen mit Kragen 45 mm und Doppel-O-Ring

CX: Patronen mit Kragen 57 mm und Doppel-O-Ring

MO: Messinganschlüsse mit AG

MP: Kunststoffanschlüsse mit AG

***:** Kunststoffanschlüsse mit AG erhältlich



Trinkwasser

FILTERGEHÄUSE UND RO-UNTERBAUSYSTEME



Erfahren Sie mehr



Erfahren Sie mehr: atlasfiltri.com

Reihe mobiler Filtergehäuse, speziell zur Verwendung als Obertischgeräte ausgelegt und mit Standbasis, Montagekit und Universaladapter zum einfachen Anschluss an den Wasserhahn ausgestattet.



B10

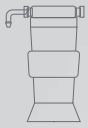

Wandhalterung
BS10 Modelle.

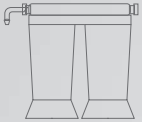

B10 DUPLEX



Max. Betriebsdruck:
3 bar (43 psi).
Max. Betriebstemperatur:
45°C (113°F).

Materialien: Polypropylen, Polystyrol, ABS.

Zubehör:

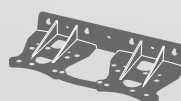

Wandhalterung
(nur für DUPLEX)



Gehäuseschlüssel



lubriKit

Reihe mobiler Filtergehäuse, speziell zur Verwendung als Obertischgeräte ausgelegt und mit Montagekit und Umlenkventil zum einfachen Anschluss an den Wasserhahn ausgestattet.

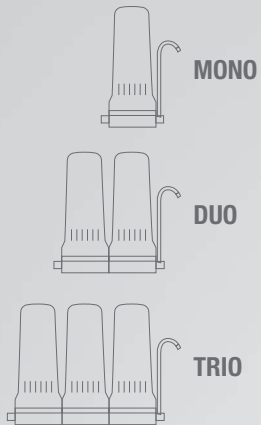

Gehäuse
Varianten

TRANSPARENT

WEISS

Max. Betriebsdruck:
3 bar (43 psi).
Max. Betriebstemperatur:
45°C (113°F).

Materialien: Polypropylen, ABS.

Zubehör:



Gehäuseschlüssel



lubriKit

Reihe mobiler Filtergehäuse mit patentierten und eingetragenen Gehäusen DP MONO, DP DUO und DP TRIO. Die Wasserfilter. Depural® DP sind speziell zur Verwendung als Obertischgeräte ausgelegt und mit Standbasis, Montagekit und Universaladapter zum einfachen Anschluss an den Wasserhahn ausgestattet.

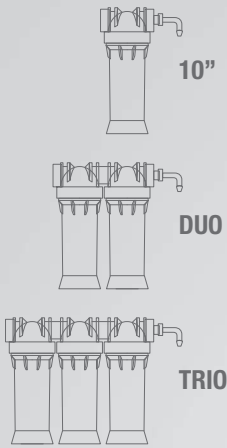

Gehäuse
Varianten

WEISS



DEPURAL® DP CASE

Max. Betriebsdruck:
3 bar (43psi).
Max. Betriebstemperatur:
45°C (113°F).

Max. Betriebsdruck:
3 bar (43 psi).
Max. Betriebstemperatur:
45°C (113°F).

Materialien: Verstärktes PP, PET.

Zubehör:



Wandhalterung



Gehäuseschlüssel



lubrikit



filterfit

Reihe von Filtergehäusen mit patentierten und eingetragenen Gehäusen DP MONO, DP DUO und DP TRIO. Die Wasserfilter Bravo DP sind speziell für die Montage unter dem Spülbecken ausgelegt. Mit Standard-Schnellanschlüssen und speziellem Wasserhahn ausgestattet.

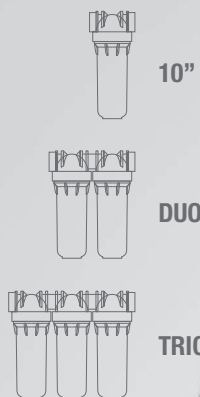

10"

DUO

TRIO



BRAVO DP CASE

Max. Betriebsdruck:
3 bar (43psi).
Max. Betriebstemperatur:
45°C (113°F).

Max. Betriebsdruck:
8 bar (116 psi).
Max. Betriebstemperatur:
45°C (113°F).

Materialien: Verstärktes PP, PET.

Zubehör:



Wandhalterung



Gehäuseschlüssel



lubriKit



filterfit

Reihe von Filtergehäusen, die für die Montage unter dem Spülbecken ausgelegt sind und mit dem exklusiven IN-LINE-Filtergehäuse mit Doppel-O-Ring ausgestattet sind, mit einer Reihe spezieller, von uns entwickelter Filterpatronen: **CPP** In-Line Melt-Blown **PP** (Sedimentfilter) - **LA** In-Line Aktivkohlegranulat (Chlor-Geschmack-Geruch) - **HA** In-Line Polyphosphatkristalle (Entkalkung) - **CA-SE** In-Line Kohleblock (Chlor-Geschmack-Geruch) - **P** In-Line befüllbares, leeres Gehäuse.



Max. Betriebsdruck:
8 bar (116 psi).
Max. Betriebstemperatur:
45°C (113°F).

Materialien: Verstärktes PP.

Zubehör:



Clips



Gehäuseschlüssel



lubriKit

Reihe von RO-Unterbausystemen mit patentierten und eingetragenen Filtergehäusen DP TRIO und mit RO VESSEL, exklusive Umkehrosmose-Membrangehäuse mit Doppel-O-Ring.

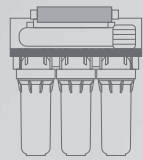

STD

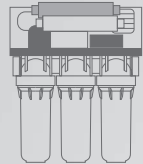

PUMP

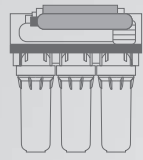

UV

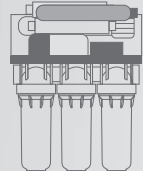

PUMP UV

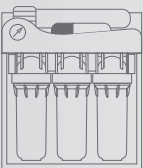

F PUMP

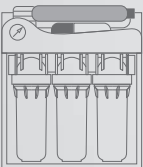

F PUMP UV



OASIS DP F PUMP UV



SET STANDARDPATRONEN



SET SANIC-PATRONEN

SAN!C[®]
ANTIMICROBIAL
WITH BUILT-IN
ANTIMICROBIAL
PRODUCT PROTECTION

POWERED BY
MICROBAN[®]

Behandelt mit dem Wirkstoff Silberphosphatglas, um mikrobielles Wachstum auf der Produktoberfläche zu verhindern

Max. Betriebsdruck:
UV-Modell 8 bar (116 psi).
Pumpe UV-Modell 3 bar (43 psi).
Max. Betriebstemperatur:
45°C (113°F).
Max. TDS-Wert: 1000 ppm.

Zubehör:



Gehäuseschlüssel



lubriKit



filterfit



NEXT ist eine Reihe von Untertisch-Umkehrosmosesystemen, die eine vollständige Wasseraufbereitung direkt aus dem Wasserhahn ermöglichen. Bei richtiger Anwendung des Systems kann der Gehalt an den meisten Wasserschadstoffen wie Pestiziden, Nitraten, Düngemitteln, Schwermetallen und krankheitserregenden Mikroorganismen erheblich gesenkt werden, während gleichzeitig der Geschmack und das Aroma des Wassers verbessert werden.



NEXT 50
Durchflussmenge - 50 L/h
Salzrückhaltung - 92%
Rückgewinnungsrate - 59%
Quellwasser - kommunal



NEXT 100
Durchflussmenge - 100 L/h
Salzrückhaltung - 92%
Rückgewinnungsrate - 54%
Quellwasser - kommunal



NEXT 130
Durchflussmenge - 130 L/h
Salzrückhaltung - 92%
Rückgewinnungsrate - 50%
Quellwasser - kommunal



TRINKWASSER



KESSELWASSER



TRINKWASSERSPENDER



KAFFEEMASCHINEN



SPÜLMASCHINEN

Max. Betriebsdruck:
5 bar (72,5 psi).
Max. Betriebstemperatur:
45°C (113°F).

Maximal zulässiges Chlor: 0,2 ppm
Maximal zulässiges Eisen: 0,1 ppm
Maximal zulässiger Mangengehalt: 0,1 ppm
Max. Salzgehalt: 1500 µs/cm



Wasserfilterung

FILTERPATRONEN

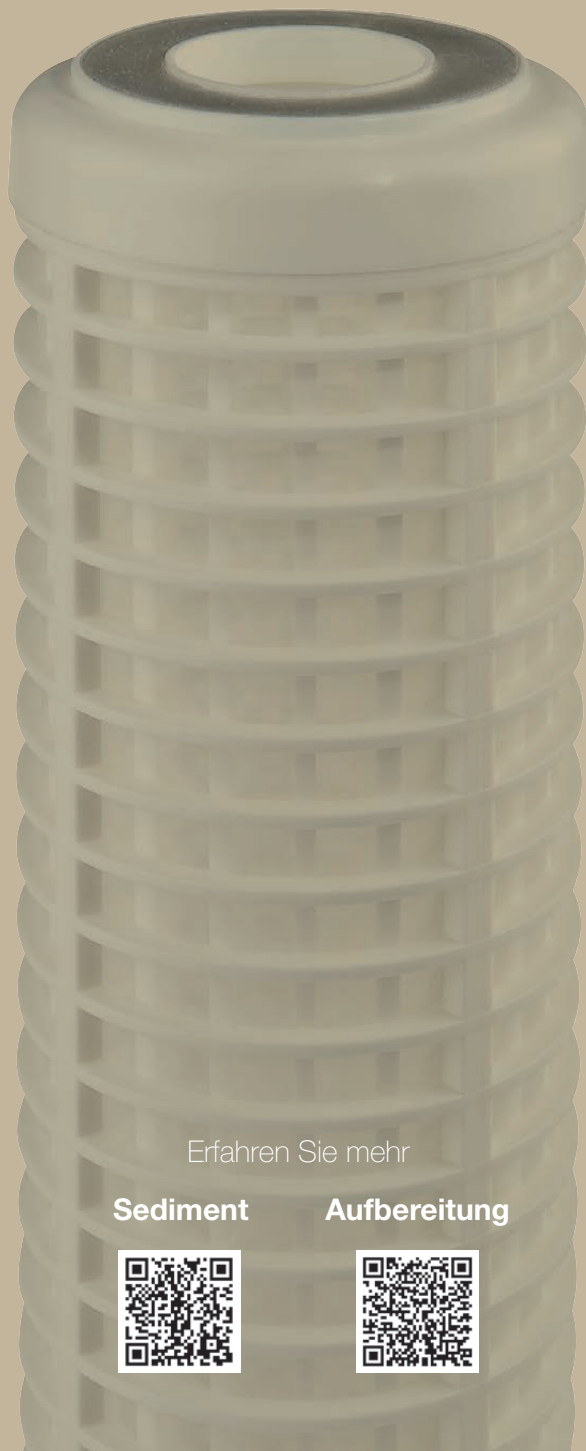

Erfahren Sie mehr

Sediment

Aufbereitung



Erfahren Sie mehr: atlasfiltri.com

LÖSUNGEN
FÜR ALLE ANFORDERUNGEN DER **WASSERFILTERUNG**

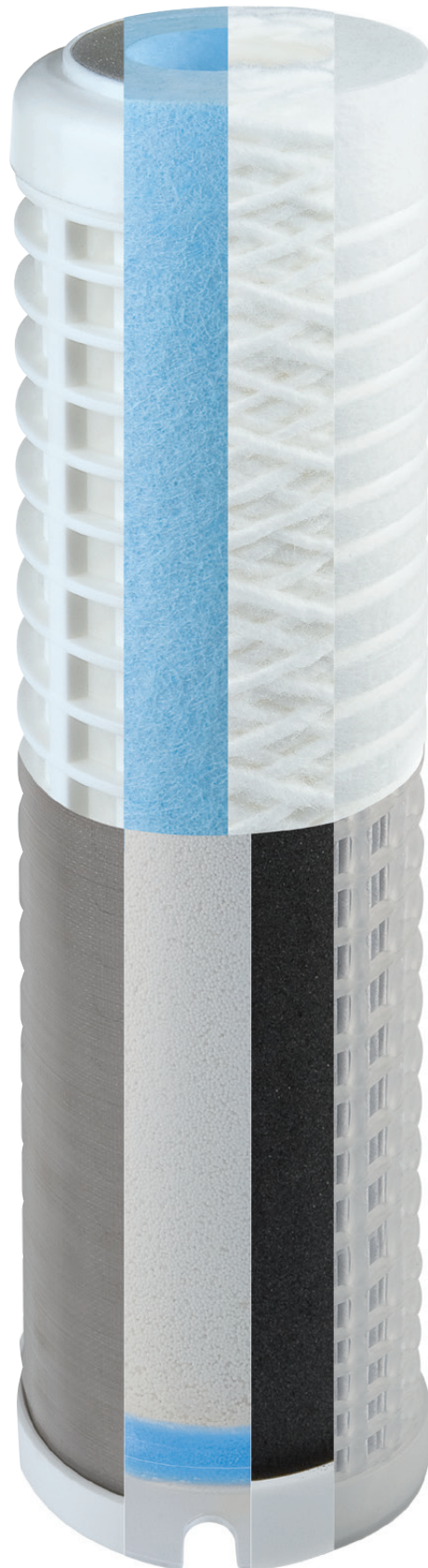

FILTERPATRONEN

GESTALTUNG

Patronenkonfigurationen

SX



Standardkonfiguration mit beidseitig offenem Ende (DOE) und **antimikrobiellen Flachdichtungen**. Geeignet für SX-Gehäuse, DP-Gehäuse, Depural®, Depural® Top, Bravo DP, Oasis DP.

BX



Schnellanschluss mit 45 mm Kragen mit Doppel-O-Ring. Geeignet für Gehäuse 3P BX, Gehäuse DP, Gehäuse K DP, Depural® Top, Bravo DP, Oasis DP.

CX



Schnellanschluss mit 57 mm Kragen mit Doppel-O-Ring. Geeignet für Gehäuse Plus 3P CX und K DP.

Symbollegende



Grobe Ablagerungen

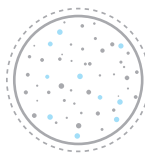

Feine Ablagerungen



Entkalkung und Korrosionsschutz



Farbstoffe



Geschmack Geruch



Chlor



Flüchtige organische Verbindungen (VOC)



Pestizide



Blei



Protozoen



Bakterien



Viren

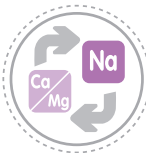

Wasserenthärtung



Nitrate



Salzgehalt



Eisen



Mangan



PFAS

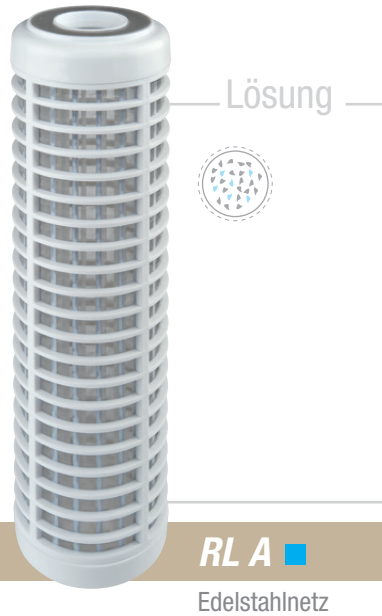



Lösung



TS ■

Plissiertes
Polyestergewebe



Lösung



GA ■

Quarzitblock

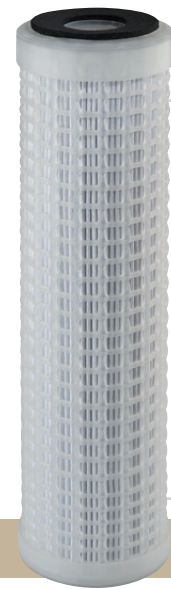

Lösung



AC ■

Plissiertes
Polypropylen
Borosilikat



Lösung



FA ■

Gewickeltes
Polypropylen-
Gewinde



Lösung



FA HOT ■

Gewickeltes Polypropylen-
Gewinde (für Warmwasser)



Lösung

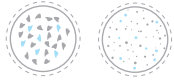

CPP ■

Melt-Blown
Polypropylen (glatt)



Lösung



PP ■

Melt-Blown
Polypropylen gerillt



Lösung



SAN!C[®]
ANTIMICROBIAL
WITH BUILT-IN
ANTIMICROBIAL
PRODUCT PROTECTION

FA SANIC ■

Gewickeltes
Polypropylen-Gewebe
mit antimikrobieller
Produktschutztechnologie



Lösung

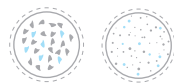

SAN!C[®]
ANTIMICROBIAL
WITH BUILT-IN
ANTIMICROBIAL
PRODUCT PROTECTION

CPP SANIC ■

Melt-Blown Polypropylen
(glatt) mit antimikrobieller
Produktschutztechnologie



Lösung



RA BIG ■

Edelstahlnetz

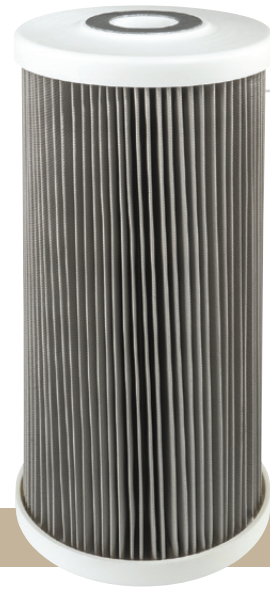

Lösung



SA BIG ■

Plissiertes Edelstahlnetz



Lösung



TS BIG ■

Plissiertes
Polyestergewebe



Lösung



RL BIG ■

Polyesternetz



Lösung



RLA BIG ■

Edelstahlnetz



Lösung



FA BIG ■

Gewickeltes Polypropylen-
Gewinde



Lösung



CPP BIG ■

Melt-Blown Polypropylen
(glatt)



Lösung



SAN!C[®]
ANTIMICROBIAL
WITH BUILT-IN
ANTIMICROBIAL
PRODUCT PROTECTION

FA BIG SANIC ■

Gewickeltes Polypropylen-
Gewinde mit antimikrobieller
Produktschutztechnologie



Lösung



SAN!C[®]
ANTIMICROBIAL
WITH BUILT-IN
ANTIMICROBIAL
PRODUCT PROTECTION

CPP BIG SANIC ■

Melt-Blown Polypropylen
(glatt) mit antimikrobieller
Produktschutztechnologie



Lösung



LA ■

Aktivkohlegranulat
(GAC)



Lösung



CA ■

Melt-Blown
Polypropylen und
Aktivkohlegranulat
(GAC)



Lösung



FA CA ■

Gewickeltes
Polypropylen-Gewinde
und Aktivkohlegranulat
(GAC)



Lösung



BT CPP LA ■

Melt-Blown
Polypropylen und
Aktivkohlegranulat
(GAC)



Lösung



CA SE ■

Kohleblock



Lösung



CA SE HF ■

Kohleblock und
Hohlfasermembranen
Module

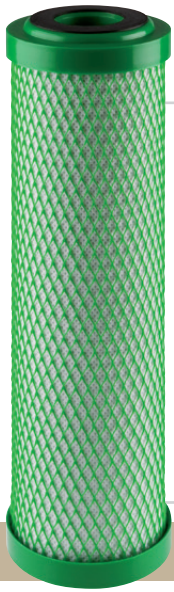

Lösung



CB EC ■

Kohleblock
(CTO-Modell)
Chlor, Geschmack, Geruch
(VOC-Modell)
Flüchtige organische Verbindungen
(Pb-Modelle)
Schwermetalle
(CYST-Modelle)
Protozoen, Schwermetalle



Lösung



TS CA ■

Plissiertes
Polyestergewebe
kohlenstoffimprägniert



Lösung



HA ■

Polyphosphatkristalle



Lösung



CPP ScaleArmor ■

Schmelzgeblasenes
Polypropylen und
spezielle Medien mit
Kesselsteinreduzierungstechnologie



Lösung



P ScaleArmor ■

Spezialmedien mit
Kesselsteinreduzierungstechnologie



Lösung



BT RL HA ■

Polyesternetz und
Polyphosphatkristalle



Lösung

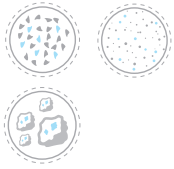

FA HA ■

Gewickelt
Polypropylen-
Gewebe und
Polyphosphatkristalle



Lösung

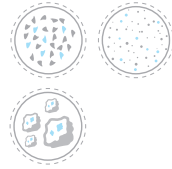

BT CPP HA ■

Melt-Blown
Polypropylen und
Polyphosphatkristalle



Lösung

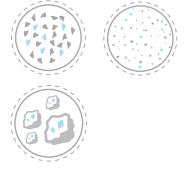

CPP HA ■

Melt-Blown
Polypropylen und
Polyphosphatkristalle



Lösung



QA CF ■

Starkes Kationenharz



Lösung



QA AF ■

Anionisches Harz
nitratselektiv



Lösung



QA LM ■

Anionen- und
Kationenharzmischbett



QA PRL ■
Pyrolusit



P+PS
Leeres Gehäuse
zur Befüllung mit
Wasseraufbereitungsmedien



CB EC BIG ■
Kohleblock
CTO-Modell
VOC-Modell
Pb-Modelle
CYST-Modelle



TS CA BIG ■
pleated polyester fabric
carbon-impregnated

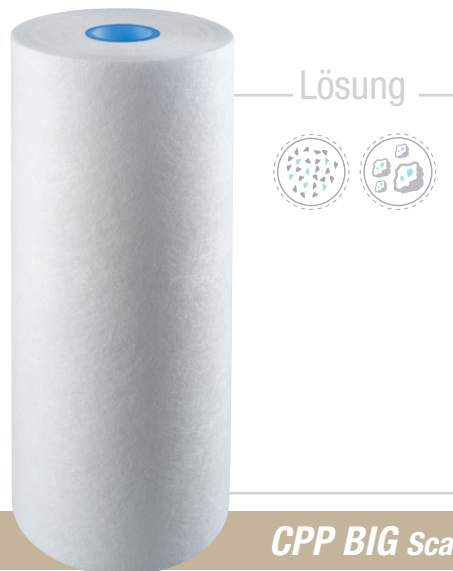

CPP BIG ScaleArmor ■
melt-blown polypropylene
and special media with
scale reduction technology



LA BIG ■

Aktivkohlegranulat
(GAC)



LA AG BIG ■

Aktivkohlegranulat
(mit Silber)



QA CF BIG ■

Starkes Kationenharz



QA AF BIG ■

Anionisches Harz
nitratselektiv



Lösung



QA LM BIG ■

Anionen- und
Kationenharzmischbett



Lösung



CM BIG ■

mineralisierender
Calcit



Lösung



CN BIG ■

neutralisierendes
Calcit



Lösung



HA BIG ■

Polyphosphatkristalle



Lösung



P BIG ScaleArmor ■
Spezialmedien mit
Kesselsteinreduzierungstechnologie



Lösung



LA HA BIG ■
Aktivkohlegranulat (GAC)
+
Polyphosphatkristalle

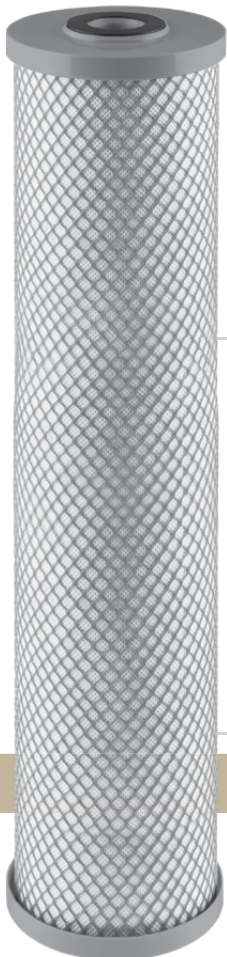

Lösung



PFASARMOR ■
Die PFASARMOR-Patrone wurde entwickelt,
um PFOA+PFOS aus dem Wasser zu entfernen.
Die Kartusche entfernt auch Chlor, Geschmack,
Geruch und Chemikalien.



P BIG ■
Leeres Gehäuse
zur Befüllung mit
Wasseraufbereitungsmedien

ERFAHREN SIE MEHR ÜBER UNSERE FILTERPATRONEN

PATRONE	PATRONENGESTALTUNG			MIGNON		NENNHÖHE					NENNFILTRATION IN (MIKRON)										WARM WASSER	KALT WASSER	S.						
	SX	BX	CX	5" M	4"	5"	7"	10"	20"	0,02	0,15	0,3	0,5	0,2	0,45	1	5	10	25	50	70	100							
RL	•	•	•	•	•	•	•	•	•											•						•	42		
RL A	•	•	•																		•						•	42	
RL C	•	•	•																	•							•	42	
RS	•	•	•			•	•	•	•											•							•	42	
RA	•	•	•	•		•	•	•	•												•				•		•	42	
SA	•	•	•	•		•	•	•	•											•					•		•	42	
TS	•	•	•	•		•	•	•	•											•							•	43	
GA	•	•				•	•	•	•									•									•	43	
AC	•	•												•	•										•		•	43	
FA	•	•		•		•	•	•	•							•	•	•	•	•			•				•	43	
FA HOT	•					•	•	•	•							•	•	•	•	•			•		•		•	43	
CPP	•	•				•	•	•	•							•	•	•	•	•					•		•	44	
PP	•	•														•	•	•	•	•					•		•	44	
FA SANIC	•	•		•		•	•	•	•							•	•	•	•	•			•				•	44	
CPP SANIC	•	•				•	•	•	•							•	•	•	•	•							•	44	
TS BIG	•								•											•							•	45	
RA BIG	•								•											•					•		•	45	
SA BIG	•								•											•						•		•	45
FA BIG	•								•						•	•	•	•	•				•				•	46	
CPP BIG	•								•						•	•			•						•		•	46	
RL BIG	•								•										•					•			•	46	
RLA BIG	•								•										•					•			•	46	
FA BIG SANIC	•								•						•	•	•	•	•				•				•	47	
CPP BIG SANIC	•								•						•	•			•								•	47	
TS CA BIG									•									•									•	51	
CB EC BIG	•								•						•	•	•										•	51	
LA BIG	•								•																		•	52	
LA AG BIG	•								•																		•	52	
QA CF BIG	•								•																		•	52	
QA AF BIG	•								•																		•	52	
QA LM BIG									•																		•	53	
HA BIG	•								•																		•	53	
CM BIG	•								•																		•	53	
CN BIG	•								•																		•	53	
P BIG Scale Arm	•								•																		•	54	
LA HA BIG	•								•																		•	54	
P BIG	•								•																		•	54	
PFAS ARMOR	•								•																		•	54	
LA	•	•		•		•	•	•	•											•							•	48	
CA	•	•		•	•	•	•	•	•											•							•	48	
FA CA	•	•				•	•	•	•							•	•	•	•				•				•	48	
CA SE HF		•							•		•												•				•	48	
CA SE	•	•				•	•	•	•							•											•	48	
BT CPP LA	•	•							•							•			•								•	48	
TS CA	•								•										•								•	49	
CB EC	•					•	•	•	•						•	•	•										•	49	
HA	•	•		•		•	•	•	•																		•	49	
CPP Scale Arm	•								•																•		•	49	
P Scale Arm	•								•																		•	49	
BT RL HA	•	•		•		•	•	•	•											•							•	49	
BT CPP HA	•	•							•							•			•								•	50	
FA HA	•	•				•	•	•	•						•	•	•	•					•				•	50	
CPP HA	•	•		•					•							•			•					•			•	50	
QA CF	•	•				•	•	•	•																		•	50	
QA AF	•	•				•	•	•	•																		•	50	
QA LM	•	•				•	•	•	•																		•	50	
QA PRL	•	•				•	•	•	•																		•	51	
P+PS	•	•		•		•	•	•	•																		•	51	

SEDIMENT-FILTERPATRONEN

AUFBEREITUNGSPATRONEN

BIG CARTRIDGES



Wasseraufbereitung

GERÄTE



Erfahren Sie mehr



Erfahren Sie mehr:
atlasfiltriengineering.com

Wasserenthärter der Reihe Jupiter bietet alle Vorteile von weichem Wasser, wie z.B. weichere und sauberere Wäsche, größere Waschmitteleinsparung, längere Lebensdauer der Kleidung und Schutz des Wassererhitzers. Jupiter-Wasserenthärter tauschen über ein starkes kationisches Harzbett Calcium- und Magnesium-Ionen mit Natrium-Ionen aus.

STANDARDMODELLE MIT REGLVENTIL:

Hausgebrauch

- **ATL** Autotrol 255/740 Logix digitaler Timer
- **ATL** Autotrol 268/740 Logix digitaler Timer
- **AVL** Autotrol 255/760 Logix digital volumetrisch
- **AVL** Autotrol 268/760 Logix digital volumetrisch

Industrieanwendungen

- **ATM** Autotrol Magnum Timer
- **AVM** Autotrol Magnum volumetrisch

VENTILTYP:



CLACK CM UF
mit Option Regenerierung
im Abstrom/Aufstrom.



CLACK UF
mit Option Regenerierung
im Abstrom/Aufstrom.



Betriebsbedingungen:

Max. Betriebsdruck: 6 bar (87 psi)
 Min. Betriebsdruck: 2 bar (29 psi)
 Max. Betriebstemperatur: 50°C (122°F)
 Max. Konzentration Fe: 0,1 ppm
 Max. Konzentration freies Chlor: 0,5 ppm
 Elektrische Spannung: 12 V
 Stromaufnahme: 8W

Materialien:

NORYL, Glasfaser, verstärktes Polyethylen.

Zubehör: Gesamthärte-Testflüssigkeit, manuelles Umgehungsventil, Chlorinator-Kit (zur Desinfektion von Harzen).



Tragbare Wasserenthärter mit Handsteuerventil zur einfachen Steuerung der Enthärtungs-, Spül- und Regenerierungsphasen. Mit Kohleblock-Vorfilterpatrone CB-EC Eco 10 Mikron und Nachfüllpatrone mit HS-EasyBrine-Salz (Natriumchlorid) ausgestattet.

HOBBY



Autowäsche



Wohnmobil



Segeln



Gartenarbeit

und andere mehr...

PROFESSIONELL



Befüllung von
Heizanlagen



Solarmodule



Glasreinigung



Fußbodenheizung

und andere mehr...



ohne
Stromanschluss

Betriebsbedingungen:

Max. Betriebsdruck: 6 bar (87 psi)
Min. Betriebsdruck: 2 bar (29 psi)
Max. Betriebstemperatur: 50 °C (122 °F)
Min. Betriebstemperatur: 4 °C (39,2 °F)
Max. Konzentration Fe: 0,1 ppm
Gewicht: 10 Kg

Materialien:

NORYL, lackiertes Aluminium/Edelstahl,
glasfaserverstärktes Polyethylen, verstärktes PP, PET.

Zubehör: Gehäuseschlüssel, einfacher Gesamthärtetest.

Einkörper-Wasserenthärter mit geringem Salz- und Wasserverbrauch NEUES DESIGN mit fortschrittlicher Elektronik.

TECHNISCHE ANFORDERUNGEN:

- Reduzierter Salzverbrauch (max. 120 g Salz pro Liter Harz) im Vergleich zu den alten Ventilen (die ca. 180 g Salz pro Liter Harz verbrauchen).
- Geringerer Wasserverbrauch (ca. 7 Liter Wasser pro Liter Harz) im Vergleich zu Ventilen alten Konzepts (die ca. 10 Liter Wasser pro Liter Harz verbrauchen).
- Einlass- und Auslasshärte können eingestellt werden; das Ventil berücksichtigt auch das Mischwasser und stellt/verbraucht den Zyklus auf 100%.
- Mehrsprachiges, energiesparendes Display (schaltet sich nach 5 Minuten Nichtbenutzung ab).



HELIOS EVO
CAB 11 UF



HELIOS EVO
CAB 16 UF



HELIOS EVO
CAB 22 UF



HELIOS EVO
CAB 27 UF



Betriebsbedingungen:

Max. Betriebsdruck: 8,6 bar (124,7 psi)
 Min. Betriebsdruck: 2 bar (29 psi)
 Max. Betriebstemperatur: 38°C (100,4 °F)
 Max. Konzentration Fe: 0,1 ppm
 Max. Konzentration freies Chlor: 0,5 ppm
 Elektrische Spannung: 12 V

Materialien: NORYL, glasfaserverstärktes Polyethylen.

Zubehör: Gesamthärtetropfen, Bypass für Clack uf Clack-Ventil, Harzdesinfektionsset für Clack-Ventil



Pegasus ist eine Reihe von Wasserenthärtern, die ein spezielles Granulat-Filtermedium verwenden, das für die Beseitigung der Wasserhärte, von organischen Stoffen, Eisen, Mangan und Ammoniak in einem breiten pH-Wert-Bereich und ohne die Dosierung von Oxidationsmitteln ausgelegt ist.

**STANDARDMODELLE MIT
REGELVENTIL:**

- **ATL** Autotrol 255/742 Logix digitaler Timer
- **ATL** Autotrol 268/742 Logix digitaler Timer
- **AVL** Autotrol 255/762 Logix digital volumetrisch
- **AVL** Autotrol 268/762 Logix digital volumetrisch
- **AVL** Autotrol 278/762 Logix digital volumetrisch



Betriebsbedingungen:

Max. Betriebsdruck: 6 bar (87 psi)
 Min. Betriebsdruck: 2 bar (29 psi)
 Max. Betriebstemperatur: 50°C (122°F)
 Elektrische Spannung: 12 V
 Stromaufnahme: 8W

Materialien:

NORYL , Glasfaser verstärktes Polyethylen.

Zubehör: Eisen-Mangan-Gesamthärte-Testflüssigkeit, manuelles Umgehungsventil.

Proportionale Enthärter für die Kabine. Aquarius sind so konzipiert, dass sie hohe Leistung und Technologie in einem exklusiven Design vereinen.

TECHNISCHE ANFORDERUNGEN:

- Elektronisches Ventil mit Kolbentechnologie: maximale Zuverlässigkeit.
- Schnelle und einfache Installation dank des integrierten Bypasses.
- In den Bypass integrierte Turbine, ultrakompaktes Ventil.
- Doppelter Schutz: Überlaufarmatur + Sicherheitsschwimmer.
- Der Salzverbrauch ist einer der niedrigsten auf dem Markt: 120 g pro Liter Harz.
- Proportionale Gegenstromregeneration und einstellbare Rückspülfunktion: Einsparung von ca. 8000 l Wasser/Jahr.

AQUARIUS 1



AQUARIUS 1

Volumen des Harzes:
= 12,5 lt.
Salzverbrauch für die Regeneration:
= 1,2 Kg
Salt load capacity:
= 24 Kg

AQUARIUS 2

Volumen des Harzes:
= 25 lt.
Salzverbrauch für die Regeneration:
= 2,4 Kg
Kapazität der Salzladung:
= 64 Kg



AQUARIUS 2

Betriebsbedingungen:

Max. Betriebsdruck: 8,6 bar (124,7 psi)
Min. Betriebsdruck: 2 bar (29 psi)
Max. Betriebstemperatur: 38°C (100,4 °F)
Max. Konzentration Fe: 0,1 ppm
Max. Konzentration freies Chlor: 0,5 ppm
Elektrische Spannung: 12 V

Materialien: NORYL, glasfaserverstärktes Polyethylen.

Die von Atlas Filtri angebotenen Medienfilter reichen von den SAND-Filtern zur Entfernung von Sedimenten und einem bestimmten Maß an organischen Substanzen über die Eisentferner MARS zur Entfernung von gelöstem Eisen und Mangan, die Chlorentferner VENUS zur Entfernung von Chlor und Chlorverbindungen bis hin zu den Arsentfernern VEGA. Das angebotene Sortiment kann sowohl den häuslichen als auch den industriellen Bedarf abdecken.

○ MARS / AUTOMATISCHE
EISENTFERNER MIT PYROLUSIT.

Modelle mit Birm und Mangan-Greensand auf Anfrage erhältlich.

○ VENUS / AUTOMATISCHE CHLORENTFERNER MIT
AKTIVKOHLEGRANULAT (GAC).

○ SAND / AUTOMATISCHE SANDFILTER
MIT QUARZITBETT UNTERSCHIEDLICHER
KORNGRÖSSE.

○ VEGA / AUTOMATISCHE ARSEN-ENTFERNER
MIT EISENHYDROXID-GRANULAT (GFH).

ERHÄLTliches VENTIL:



HAUSGEBRAUCH

- **ATL** Autotrol 263/740 Logix digitaler Timer
- **AVL** Autotrol 263/760 Logix digital volumetrisch



INDUSTRIEANWENDUNGEN

- **ATM** Autotrol Magnum Timer
- **AVM** Autotrol Magnum volumetrisch



Betriebsbedingungen:

Max. Betriebsdruck: 6 bar (87 psi)
Min. Betriebsdruck: 2 bar (29 psi)
Max. Betriebstemperatur: 50° C (122° F)
Elektrische Spannung: 12V
Electrical absorption: 8W

Materialien:

NORYL, Glasfaser, verstärktes Polypropylen.
Zubehör auf Anforderung: Chlor-Testflüssigkeit,
Eisen-Testflüssigkeit, Arsen-Testflüssigkeit,
manuelles Umgehungsventil.



Entkalkung

POLYPHOSPHAT-DOSIEREINHEITEN



Erfahren Sie mehr



Erfahren Sie mehr: atlasfiltri.com

ScaleArmor™ ist eine Reihe von Systemen, die die Bildung von Kalk verhindern und dessen Ablagerungen auf Rohren und Oberflächen reduzieren. Es enthartet das Wasser nicht, sondern verhindert das Wachstum von Kalzium- und Magnesiumkarbonatkristallen, die Kalkablagerungen bilden. ScaleArmor™-Systeme sind einbaufertig und können bis zu 2 Jahre halten.



ROCK

ENTKALKUNG
KORROSIONSSCHUTZ



POP 20

POP 10

ENTKALKUNG
KORROSIONSSCHUTZ



BLUES 20

BLUES 10

SEDIMENTENTFERNUNG
ENTKALKUNG
KORROSIONSSCHUTZ



BLUES BIG20

BLUES BIG10



SCALEARMOR™

Max. Betriebsdruck:

8,6 bar (125 psi).

Max. Betriebstemperatur:

45°C (113°F).

Max. Wasserhärte:

50°F (500 ppm CaCO₃).

Materialien: Verstärktes PP, PET.

Zubehör:



Wandhalterung



Gehäuseschlüssel



lubrikit



POE
EINGANGSSTELLE



WASSERERHITZER



KALTWASSER

Proportional-Dosiersysteme mit Polyphosphatkristallen, für die Verwendung bei Trinkwasser bestimmten Anwendungen ausgelegt.



MIGNON L 3P 5" M



MEDIUM 3P 5"



JUNIOR 3P 7"



SENIOR 3P 10"



MIGNON L 2P 5" M



CADET 2P 4"



JUNIOR 2P 7"



SENIOR 2P 10"



Venturi-Effekt



Füllungsart
SX - Lose Kristalle



Füllungsart
SX + HA Patrone

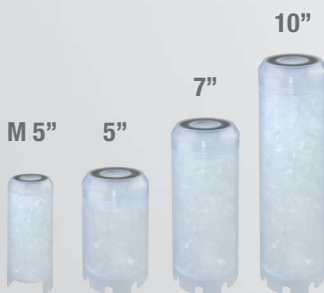

HA POLYPHOSPHAT-PATRONE

1,5 Kg



0,5 Kg



NACHFÜLLUNG POLYPHOSPHATKRISTALLE



Wie funktioniert es?



Max. Betriebsdruck:
BSPP Ausführung 8 bar (116 psi).
NPT Ausführung 8,6 bar (125 psi).
Max. Betriebstemperatur:
35°C (95°F).
Max. Wasserhärte:
50°f (500 ppm CaCO₃).

Materialien: Verstärktes PP, PET.

Zubehör:



Wandhalterung



Gehäuseschlüssel



lubriKit

Nicht-proportionale Dosiersysteme mit Polyphosphatkristallen, für die Verwendung bei nicht für Trinkwasser bestimmten Anwendungen ausgelegt.



MIGNON L 3P 5" M



MIGNON S 3P 5" M



MIGNON SL 3P 5" M



MEDIUM 3P 5"



JUNIOR 3P 7"



SENIOR 3P 10"



MIGNON L 2P 5" M



MIGNON S 2P 5" M



MIGNON SL 2P 5" M



CADET 2P 4"



JUNIOR 2P 7"



SENIOR 2P 10"



HA POLYPHOSPHAT-PATRONES

1,5 Kg



0,5 Kg



Füllungsart
SX - Lose Kristalle



Füllungsart
SX + HA Patrone



Wie funktioniert es?



Max. Betriebsdruck:
BSPP Ausführung 8 bar (116 psi).
NPT Ausführung 8,6 bar (125 psi).
Max. Betriebstemperatur:
35°C (95°F).
Max. Wasserhärte:
50°f (500 ppm CaCO₃).

Materialien: Verstärktes PP, PET.

Zubehör:



Wandhalterung



Gehäuseschlüssel



lubriKit

Proportional-Dosiersysteme mit Polyphosphatpulver und gebrauchsfertiger Pulver-Nachfüllung.



21 2P FF
mit Dosierwerkzeug



22 3P FF
mit Dosierwerkzeug



21 TA 2P FF
mit Dosierwerkzeug

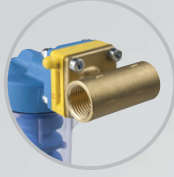

23 FF - mit
Umgehungsventil



24 FF



1 2P DG
mit Dosierwerkzeug



2 3P DG
mit Dosierwerkzeug



1 TA 2P DG
mit Dosierwerkzeug



3 DG - mit
Umgehungsventil



4 DG



13 - mit
Umgehungsventil



14



5N-6N



7N



33

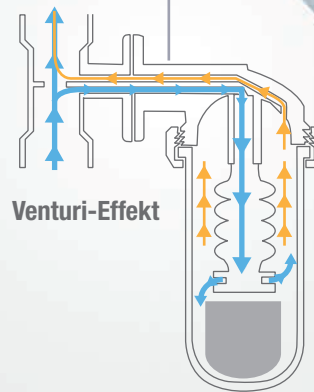

Wie funktioniert es?



Nachfüllpackung:
Poliphos A



Nachfüllpackung:
Poliphos B



Nachfüllpackung:
Polyphosphatpulver
Packung 1,5 kg

Max. Betriebsdruck:

8 bar (116 psi).

Max. Betriebstemperatur:

45°C (113°F).

Max. Wasserhärte:

35°f (350ppm CaCO₃).

Materialien:

Verstärktes PP, PET, SAN,
Messing CW 602 N,
Gummi (NBR), Verstärktes
Nylon.

Zubehör:



Gehäuseschlüssel

Nicht-proportionales Dosiersystem, das für den Schutz von Waschmaschinen gegen Verkalkung des Heizelements ausgelegt ist.



POLYPHOSPHATKRISTALLE 6/10
Nachfüllung.

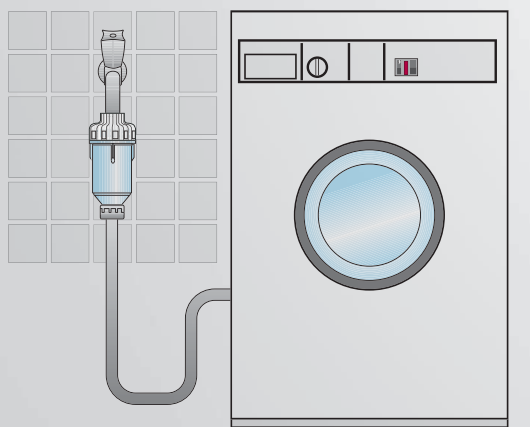

Wie funktioniert es?



Max. Betriebsdruck:
7 bar (101 psi).
Max. Betriebstemperatur:
35°C (95°F).

Materialien: SAN, Verstärktes PP

Zubehör:



lubrikit



Heizanlage

**MAGNETFILTER
NEUTRALISATOREN UND CHEMIKALIEN**

Erfahren Sie mehr



Erfahren Sie mehr: atlasfiltri.com



Die Reihe magnetischer Schlammabscheiderfilter von Atlas Filtri ist die ideale Lösung für alle Probleme, die an Heizkessel und Wassererwärmungssystemen aufgrund von durch Korrosion und Ablagerungen im Heizkreislauf gebildetem Rost auftreten können.

FÜR HEIZKESSEL
mit maximaler Leistung bis zu
35 KW



FDM 1P



FDM 2 A
3/4" und 1" Kunststoff



FDM 2 B
3/4" Messing



FDM 2 C
1" Messing



FDM 3
3/4" und 1" Kunststoff



Max. Betriebsdruck:
3 bar bei 90 °C (43 psi bei 194 °F).
Betriebstemperatur:
4÷90°C (39,2÷ 194°F).
Filterleistung:
500 Mikron.
Magnet:
NdFeB - 4500 Gauss

Materialien: Verstärktes PA66
Polyamid, Edelstahl, Messing CW
617 N.

Zubehör:



Gehäuseschlüssel



Diese Reihe von **Neutralisatoren für saures Kondensat** ist für den Schutz des Abwassersystems (Rohre, Abfluss, Tanks) vor Beschädigung und zum Schutz der Umwelt ausgelegt. Nach den Gesetzen und Normen vieler Länder muss das in die Kanalisation geleitete Wasser einen pH-Wert zwischen 5,5 und 9,5 aufweisen.

Neutral Cond
FÜR BRENNWERTKESSEL
mit maximaler Leistung bis zu
100 KW

Neutral Mini
FÜR BRENNWERTKESSEL
mit maximaler Leistung bis zu
35 KW



NEUTRAL 350
FÜR BRENNWERTKESSEL
mit maximaler Leistung bis zu
350 KW



PATRONE
Neutral Cond



100-g-Einzeldosisbeutel
Neutral Mini



Packung 500 g
Neutral Mini

Max. Betriebsdruck:

3 bar (43 psi).

Max. Betriebstemperatur:

55°C (131°F).

Materialien:

NEUTRAL COND

Polypropylen, Polystyrol.

NEUTRAL MINI

Verstärktes PP.

Zubehör:



Wandhalterung
(nur für Neutral Cond)



Gehäuseschlüssel
(nur für Neutral Cond)



Anschlussarmaturen
(nur für Neutral Mini)



lubriKit

SCHUTZ FÜR HEIZUNGSANLAGEN

	V o r b e u g u n g				B e h a n d l u n g			
	Filmbildender Korrosionsschutz	Kalkschutz	Algizid	Bakterizid	Entkalker	Neutralisator	Filmbildender Korrosionsschutz	Kalkschutz
Afiox					🔥		🔥	🔥
Aficlean	☀️	☀️	☀️	☀️				
Dical					🔥			
Neutral						🔥		

🔥 Heizanlagen

☀️ Heizanlagen - Solarmodule

Symbollegende



Korrosionsschutz



Bakterizid



Neutralisator
Restsäuregehalt des Wassers



Beseitigung von
**Schlamm- und
Kalkablagerungen**



Algenentfernung



AFIOX

Entkalkungsmittel.

Erhältliche Mengen:

- 5 l
- 1 l



AFICLEAN

Korrosionsschutz mit Bakterizid.

Erhältliche Mengen:

- 5 l
- 1 l



DICAL

Entkalker für Heizanlagen.

Erhältliche Mengen:

- 10 l



NEUTRAL

Neutralisator der Restsäure.

Erhältliche Mengen:

- 5 l



Umkehrosmose

GERÄTE UND CHEMIKALIEN

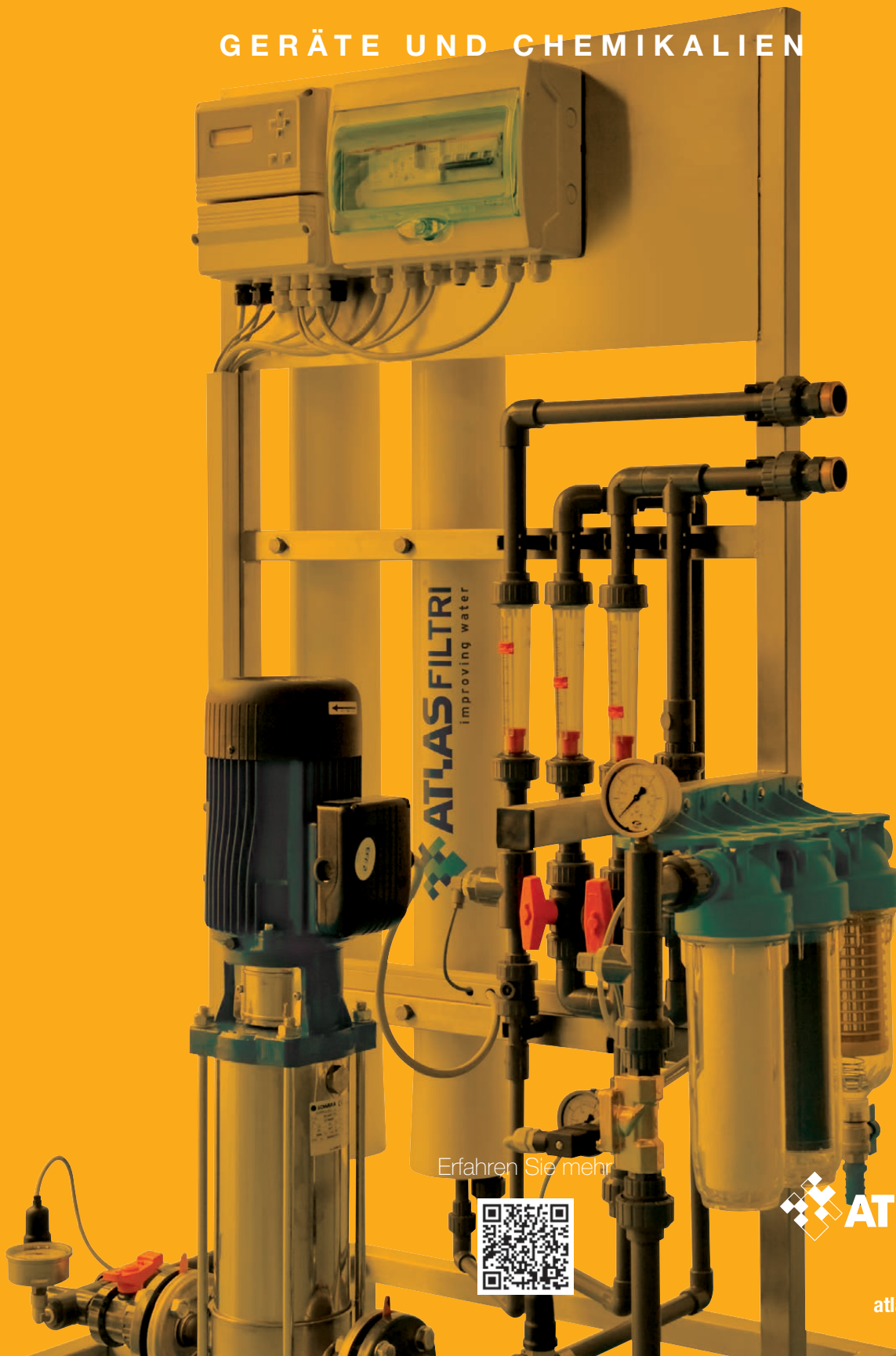

Erfahren Sie mehr



ATLAS FILTRI
ENGINEERING

Erfahren Sie mehr:
atlasfiltriengineering.com

Atlas Filtri bietet Standard-RO-Einheiten von 40 l/h bis 2500 l/h, außerdem auf besondere Anforderung kundenspezifische RO-Einheiten und -Anlagen bis zu 50000 l/h. Es stehen Modelle für Brackwasser zur Verfügung sowie einstufige RO-Einheiten und zweistufige RO-Einheiten für die Bi-Entsalzung, die für den Einsatz in verschiedenen Industriesektoren und für alle Anwendungen, die ultrareines Wasser benötigen, konzipiert sind.

Umkehrosmoseanlage



R0050.DGT
R0090.DGT

PERMEAT-ERZEUGUNG
45-90 Liter/Stunde



R040.DGT
R080.DGT
R0120.DGT

PERMEAT-ERZEUGUNG
40-80-120 Liter/Stunde



R040
R080
R0120

PERMEAT-ERZEUGUNG
40-80-120 Liter/Stunde



R0200
R0300
R0400

PERMEAT-ERZEUGUNG
200-300-400 Liter/Stunde



R0500
R0750
R01000

PERMEAT-ERZEUGUNG
500-750-1000 Liter/Stunde

Umkehrosmose mit Gestell



R01500
R02000
R02500

PERMEAT-ERZEUGUNG
1500-2000-2500 Liter/Stunde





FLOCON 135

Antiscalant für Umkehrosmoseanlagen.

Erhältliche Mengen:

25 l



FLOCON 260

Antiscalant und Antifouling-Mittel für Umkehrosmoseanlagen.

Erhältliche Mengen:

25 l



FLOCLEAN MC3

Saurer Membranreiniger.

Erhältliche Mengen:

25 l



FLOCLEAN MC11

Alkalischer Membranreiniger.

Erhältliche Mengen:

25 l



ANHYDROUS SODIUM

BISULFITE (NATRIUMBISULFIT)

Chlor-Neutralisator für Umkehrosmosemembranen.

Erhältliche Mengen:

25 kg

DER ERSTE ATLAS FILTRI OFFIZIELLE APP!



JETZT
HERUNTERLADEN!

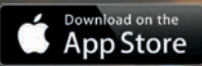

MY ATLAS

watercare made easy



VORTEILE

- Echtzeit-Status Ihrer Produkte
- Perfekte Effizienz Ihrer Produkte
- Regelmäßige Wartung: verbessern Sie die Qualität Ihres Wassers
- Steuerung des Systems über Ihr Smartphone

HAUPTMERKMALE

- Registrieren Sie Ihre Atlas Filtri Produkte: Sie werden immer wissen, welches Produkt Sie wann installiert haben
- Überwachung der Nutzungsdauer Ihrer Produkte
- Informationen über die richtige Wartung Ihres Produkts
- Erhalten Sie Neuigkeiten aus der Welt des Wassers



We value what really matters. Water



IT'S MADE IN ITALY

MYATLAS
watercaremadeeasy



DOWNLOAD NOW!

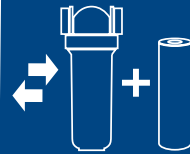

ATLAS FILTRI[®]
improving water

www.atlasfiltri.com